

## カルチベータータイン / レーザーレベラー用タイン / パワーハロータイン

### カルチベータータイン

厚さ 12mmタイプ

単品番	品名
G7675	Sタイン+先端爪+ボルトナット セット
G7672	先端爪 (190 mm)
G7679	ボルトナット
K77130	先端爪+ボルトナット (210mm)
G7678	タイン取付金具



取付金具 **G7678**  
 A=18mm  
 B=33mm  
 C=50mm

#### 爪 長形タイプ

(210mm)



品番 **K77130**  
 (ボルト、ナット付)



### スガノ フロンティア用Sタイン

単品番	品名
K300521	Sタインのみ (先端爪なし)
M550239	先端爪 (210mm)
K77116	ボルトナット

**Bianchi**  
 26034 PIADENA - ITALIA



### スガノ レーザーレベラー用先端爪

単品番	品名
M550238	先端爪+ボルトナット (210mm)
G7679	ボルトナット



先端爪+ボルトナット  
 品番 **M550238**

A=210mm  
 厚さ=6mm  
 幅=36mm  
 取付角穴=10.5mm

※ 表記した寸法は予告なく変更することがあります。  
 上記部品はメーカー純正品ではありません。

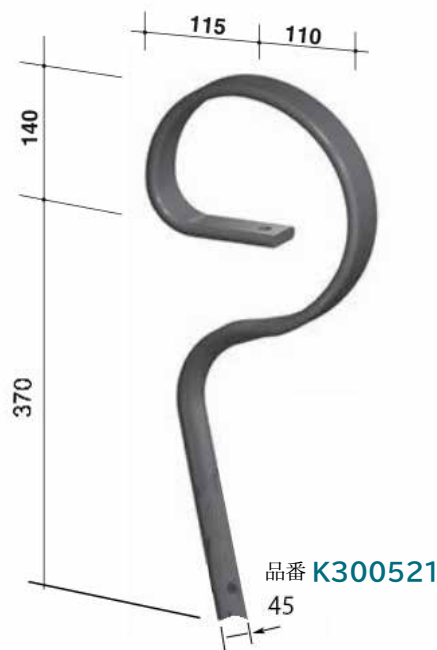

農耕  
 管理作業部品



### パワーハロータイン

LELY2a

品番 **R7000**

全長 375mm

タインのみです。

品番 **K12275** ワッシャー + ナット

※交換用

品番 **K51245** ワッシャー 20φ



※ 表記した寸法は予告なく変更することがあります。  
 上記部品はメーカー純正品ではありません。

## ハンマーナイフ / ディスク / フレールモア用ブレード / ディスクハロー用ディスク

### ハンマーナイフ

本機名	品番	Amm	Bmm	Rmm	穴径mm	重さg	適応機種例
ALPEGO	M1006	137	40	95	18.5	1600	T, TR, TLT
NOBILI KUHN	M279025	120	36	110	16.5	1210	BNU, BNE, TB BPR, RSM, BE
FERRI	M65223	110	22	100	16.5	770	ZLE, ZMTE, ZTE



M1006

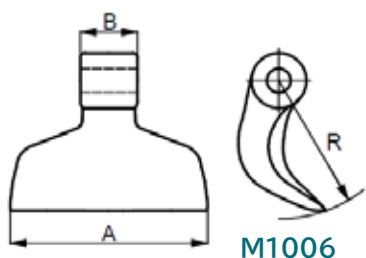

M1006

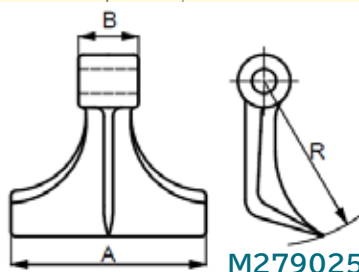

M279025

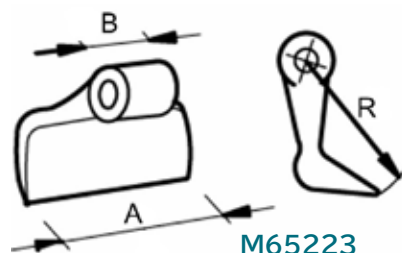

M65223

※ 特殊ブッシングを使用するハンマーナイフには対応していません。

### フレールモア / ブームモア用ブレード

本機名	品番	Amm	Bmm	穴径mm	重さg	適応機種例
NOBILI KUHN	M9136	205	52	25.5	900	BNG, BNU, RSM BNE, BK
TAARUP	M9138	215	41	29.5	700	
FERRI	M187023	128	60	16.5	350	ZMTE, ZTE
FERRI	M336002	83	40	13 × 26	120	ZME
FERRI	M187014	81	38	14 × 30	220	T, TD

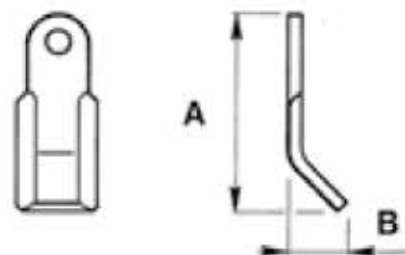

### ディスクハロー用 ディスク

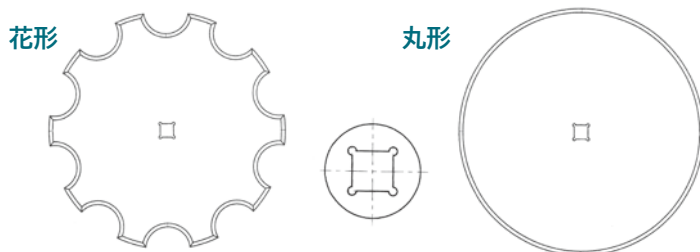

品番	型式	直径φ inch	mm	厚さ mm	弧 距離mm	中心角 穴寸法
G3642	花形	20"	508	4.0	58	29
G3643	丸形	20"	508	4.0	58	29
G3644	花形	22"	560	4.5	69.5	29
G3645	丸形	22"	560	4.5	69.5	29

### ディスクハロー用 ディスク

品番 M122

AMAZONE カトロスシリーズ用

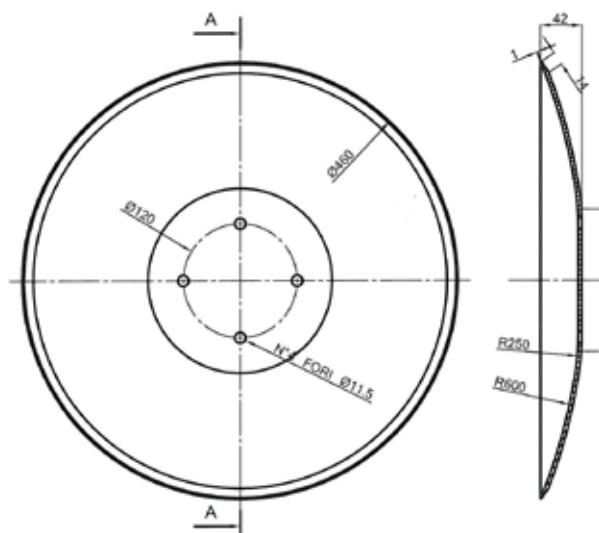

各メーカー収穫機、リバーシブルプラウなどに使用できます。

(スガノ、ニチノ一他)



参考イメージ：（穴数、詳細寸法は図面を参照してください。）

## 16 インチ 6 穴 品番 N3216

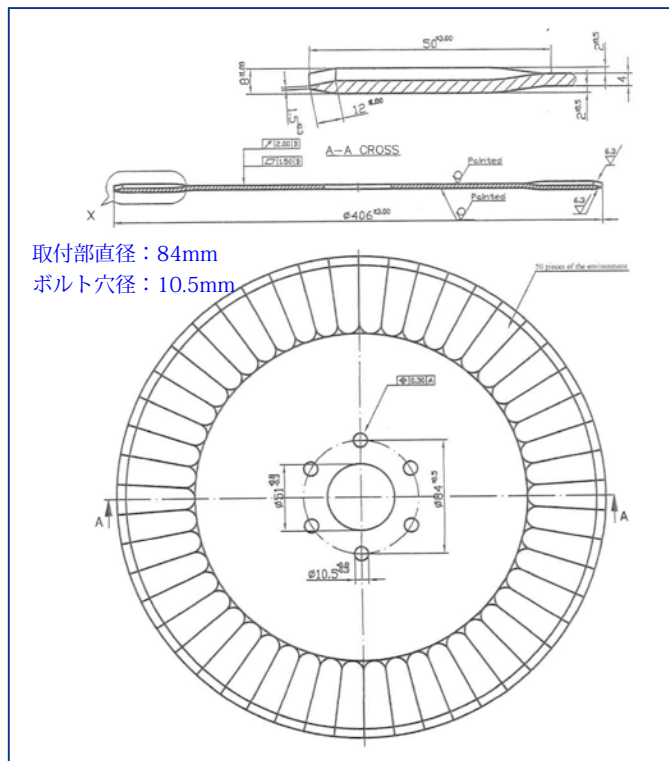

## 18 インチ 8 穴 品番 N3218

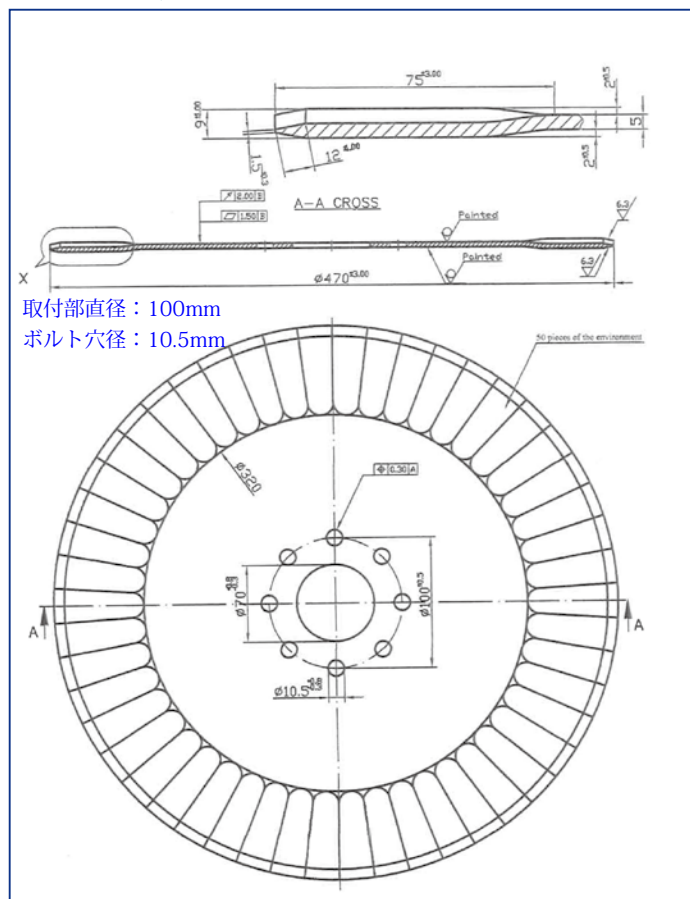

## 20 インチ 8 穴 品番 N3220

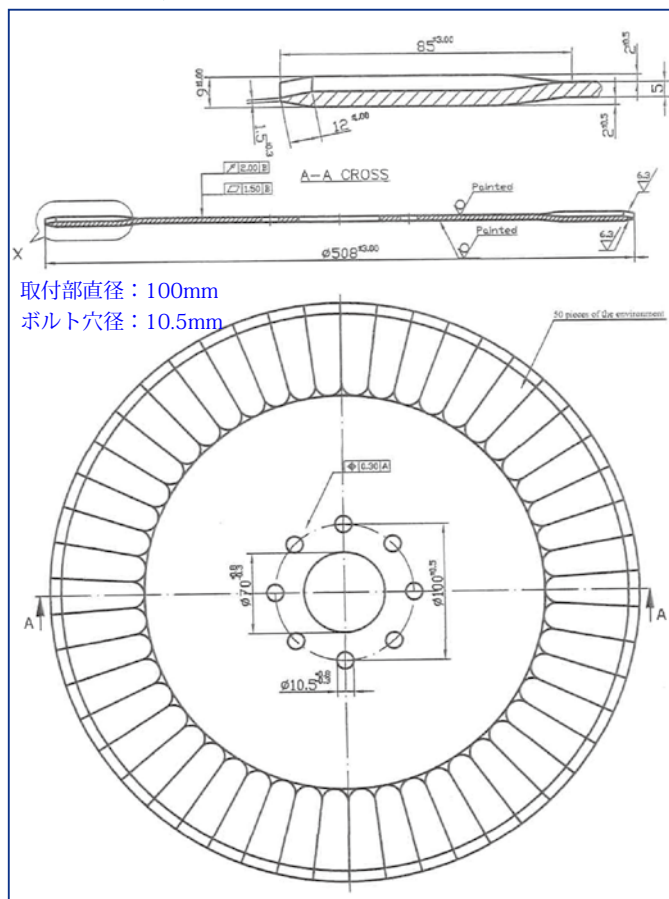

注： 本ディスクはメーカー純正品ではありません。

農耕  
管理作業部品



# パワーハローティン

## クーン HDタイプ

品番 **M1071** 左 110 × 12 × 270mm (純正品番 :52549530)

品番 **M1070** 右 110 × 12 × 270mm (純正品番 :52549430)



品番 **M1071**

品番 **M1070**

適応機種例：HRB102 シーズ  
HFT シーズ  
PHY シーズ

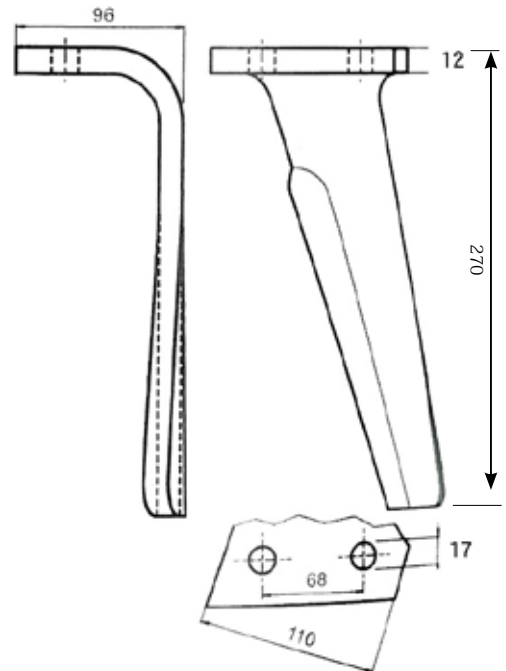

## クーン ロングタイプ

品番 **M6978** 左 110 × 16 × 320mm (純正品番 :52539500/52560500)

品番 **M6800** 右 110 × 16 × 320mm (純正品番 :52539400/52560400)



品番 **M6978**

品番 **M6800**

適応機種例：HR シーズ

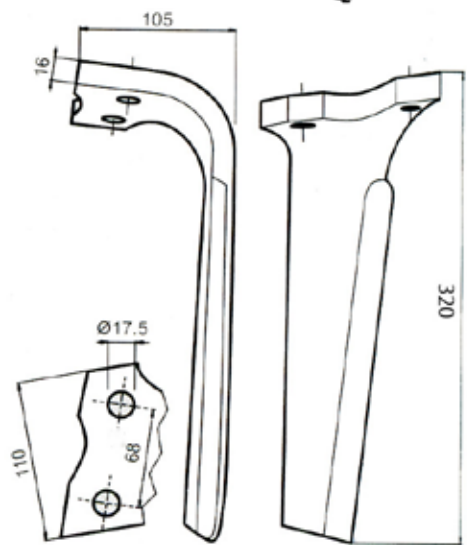

## クーン ファストフィット

品番 **M25090** 左  
(純正品番 :K2500090) 120 × 16 × 312mm

品番 **M25100** 右  
(純正品番 :K2500100) 120 × 16 × 312mm

適応機種例：HR104,1004 シーズ  
HFT シーズ  
PHY シーズ

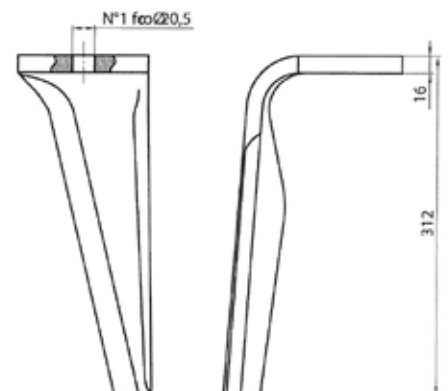
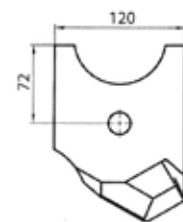

# パワーハローティン

※ 表記した寸法は予告なく変更することがあります。  
上記部品はメーカー純正品ではありません。

クーン  
ファストフィット  
品番 **K25071** 左  
(純正品番:K2500071)

品番 **K25081** 右  
(純正品番:K2500081)

適応機種例：HRB103 シーズ  
HFT シーズ  
PHY シーズ

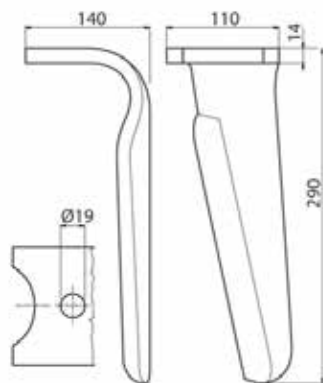

マスキオ  
ホーゲルヌート

標準タイプ  
品番 **M1075** 左 90 × 12 × 280mm  
(純正品番:27100209)  
品番 **M1074** 右 90 × 12 × 280mm  
(純正品番:27100210)

特厚タイプ  
品番 **M1075S** 左 90 × 14 × 305mm  
品番 **M1074S** 右 90 × 14 × 305mm

適応機種例：DC,DL,DS シーズ



品番 **M1075** 品番 **M1074**

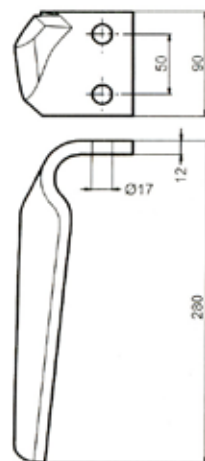

マスキオ  
ロングタイプ  
品番 **M1076** 左 90 × 12 × 320mm  
品番 **M1077** 右 90 × 12 × 320mm



品番 **M1076** 品番 **M1077**

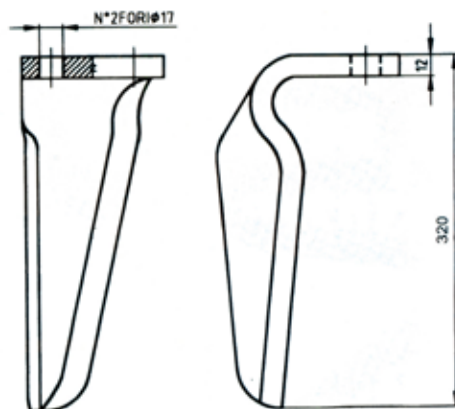

マスキオ  
品番 **M361211** 左 100 × 12 × 300mm  
(純正品番:36100211)  
品番 **M361210** 右 100 × 12 × 300mm  
(純正品番:36100210)

適応機種例：DM,FC,GB,AQ シーズ



品番 **M361210**

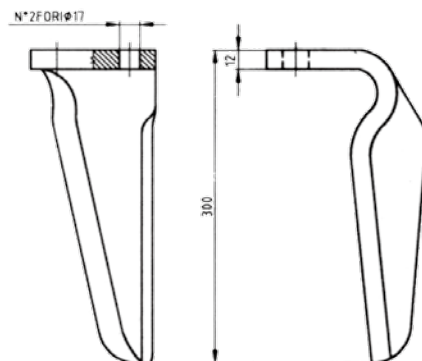
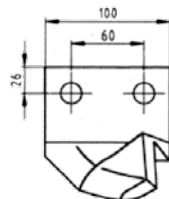

農耕  
管理作業部品



# パワーハローティン

## パワーハローティン

### ブレビリエーリ

品番 **M65857** 左 (純正品番:0177401) 90 x 12 x 263(273)mm ボルト軸間距離 50mm 適応機種例: MekFarmer100

品番 **M65856** 右 (純正品番:0177402) 90 x 12 x 263(273)mm ボルト軸間距離 50mm Mekfold180

品番 **M60184** 左 (純正品番:60184) 100 x 15 x 301mm ボルト軸間距離 60mm 適応機種例: MekFarmer120,150,170

品番 **M60185** 右 (純正品番:60845) 100 x 15 x 301mm ボルト軸間距離 60mm Mekfold220,300

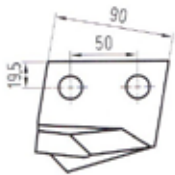

品番 **M65857**

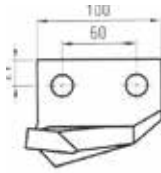

品番 **M60184**

N°2 fori 2 Ø17.5



N°2 fori Ø17



品番 **M65857**  
左

品番 **M65856**  
右

## パワーハローティン

### レムケン

品番 **M7023** 左

品番 **M7022** 右

(純正品番: 337 7022, 337 7023)

適応機種例: ZIRKON

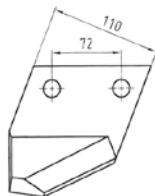

品番 **M7023**  
左

品番 **M7022**  
右

## パワーハローティン共通取付ボルト、ナット付

マスキオ、クーン共通

品番 **K78668**

M16 x 60 12.9T



## マスキオ用Wナット

品番 **M1145** A = 60mm

品番 **M1146** A = 50mm



# ロータリーハローブレード / ニチノータイプ爪

## ロータリーハローブレード

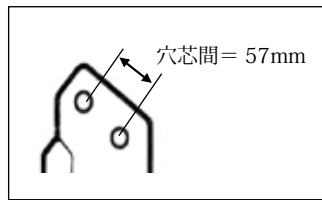
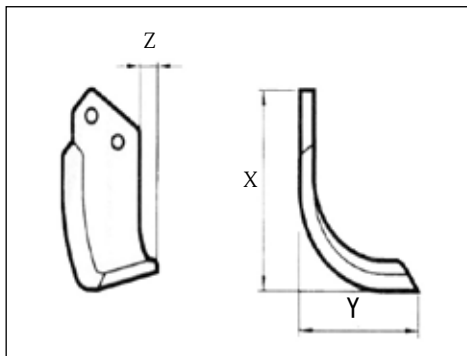

品番	タイプ	左右	寸法	幅×厚さ (mm)	穴径 (mm)	重さ (g)
M1188	マスキオ	右	X=230 Y=145	80x8	14.5	1350
M1189	TipoB/BI/C/SC	左	Z=20			

図と写真は右 M1188

取付ボルト、ナット、ワッシャー M14 × 40 品番 K78790 12.9T



### ニチノータイプ カルチ 三角爪

品番 N1001

幅 40mm  
刃幅 143mm  
長さ 260mm



### ニチノータイプ カルチ ヒョウタン爪

品番 N1002

幅 40mm  
刃幅 100mm  
長さ 240mm



### ニチノータイプ カルチ カスベ爪

品番 N1003

幅 40mm  
刃幅 240mm  
長さ 185mm



### ニチノータイプ カルチ ヤナギ爪 ロング

品番 N1004

幅 40mm  
長さ 230mm



### ニチノータイプ 上記カルチ爪取付ボルトセット

丸角ボルト  
品番 N1006  
10x45mm



### ニチノータイプ カルチ ヤナギ爪 スタンダード

品番 N1005

幅 40mm  
長さ 200mm



※ ニチノータイプは受注発注品です。

※ 表記した寸法は予告なく変更することがあります。  
上記部品はメーカー純正品ではありません。

農耕  
管理作業部品



## スリック板加工用ボード

他社製品と比べてください。



### 加工完成品例

(注：出荷される物は 1m × 2m の長方形の樹脂板です。)

**重さが違います！（超高密度）**  
**耐摩耗性が違います！（超高分子量）**  
**紫外線吸収剤配合！（耐光性）**  
**長期間天日下で使用しても劣化しません！**

スリック板とは超高分子で摩耗しにくい素材を使用した、プラウのモールドボード用樹脂板のことです。

スリック板加工用ボードは 1 m × 2m(長方形) の摩耗しにくい超高分子量ポリエチレンで、スタンダードとセラミック加工の 2 種類、厚さは 3mm ~ 15mm まで用意しています。

スリック板のサイズによりますが、スリック板加工用ボード 1 枚からは 4 枚 ~ 6 枚程度のスリック板を切り出すことができます。品質は純正品に匹敵。とても経済的です。

品番	規格（厚さ）	品番	規格（厚さ）
N1501	5mm スタンダード	-	-
N1502	8mm スタンダード		
N1503	10mm スタンダード	N1513	10mm セラミック加工
N1504	12mm スタンダード		
N1505	15mm スタンダード		

## スリック板加工交換方法

- 型紙を当てて、ジグソーを使用し、スリック板の大体の形を切り出し、サンダーで形を整えておきます。
  - カバーボードとエクステンションを外します。
  - 摩耗したスリック板を外します。
  - ポイント（刃先）やシェア（刃）の皿ボルトの頭に印を付けます。
  - ポイント（刃先）やシェア（刃）を取り外します。
  - 新しい切り出したスリック板とボルトを準備します。
  - モールドボードブラケットのひねり及び湾曲に合わせて、シャコ万力、バイスプライヤーなどを使用しながら、押さえては穴あけ、ネジ止めを繰り返します。ヒーターを当てると簡単に整形できます。
  - ポイント（刃先）やシェア（刃）を仮止めます。
  - ポイント（刃先）やシェア（刃）と段がつく場合にはパッキングで面あわせをしてください。
- ⇒ スリック板を交換するときはポイント（刃先）やシェア（刃）も一緒に交換してください。
- ⇒ 皿ボルト類は再使用できません。タガネを使って叩ききると仕事が早くできます。
- ⇒ ポイント、シェアを再組立するときのために、ボルトの頭と回りに印を付けて、同じ穴に同じボルトが来るようにします。
- ⇒ 新しいスリック板のボルト穴は締め付けると皿頭もぐりこんで穴とボルトの隙間を埋めます。締めすぎに注意してください。
- ⇒ 段がついていると早く摩耗します。



# スリック板 / 豆刈機用チップソー

※ 受注発注品

## スリック板

スガノタイプ ジョイント加工済スリック板 10mm  
 スタンダード 品番 **N1517** (平面カット 穴ナシ)  
 セラミック 品番 **N1518** (平面カット 穴ナシ)  
 左右共通 (ヒーターによる成形が必要です。)

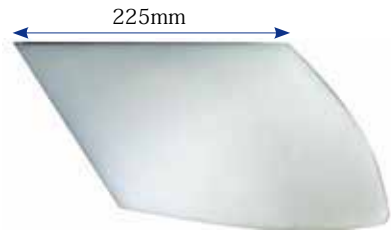

皿ノックススリック板取付ボルト  
 フランジナット付  
 品番 **N1506** M8x30  
 品番 **N1506L** M8x35



皿十字スリック板取付ボルト  
 フランジナット付  
 品番 **N1507L** M8x35



品番 **N1515**  
 シャコ万力

スガノタイプ 加工済スリック板 14mm  
 品番 **N1516** (平面カット 穴ナシ)  
 左右共通 (ヒーターによる成形が必要です。)

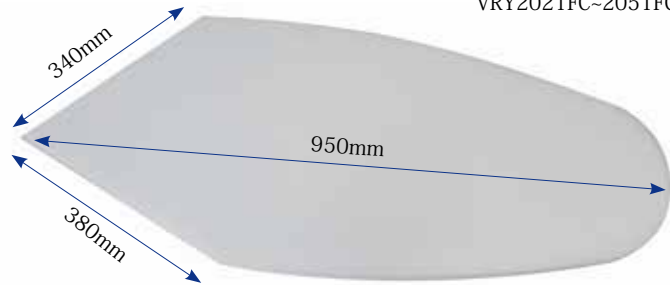

六角穴付スリック板取付皿ボルト (14mm 用)  
 ナット、ワッシャー付  
 品番 **N1519** M10x40  
 品番 **N1520** M10x30

適応機種例:  
 RQY2032-2037  
 VRY2021FC-2051FC

## 豆刈機用チップソー



品番 **N3201**  
 直径: 355mm  
 厚さ: 2.8mm  
 120 刃

穴径: 25mm



品番 **N3202**  
 直径: 305mm  
 厚さ: 2.8mm  
 100 刃

穴径: 25mm

品番 **N3203**  
 直径: 305mm  
 厚さ: 3.0mm  
 100 刃

### 豆刈機対応表

メーカー	豆刈機種	サイズ (外径)
井関農機	HC-350 (D-チップ)	355
	カーツ	255
クボタ	K-400H	255
	ARH (D-チップ)	330
	興農産業	305,355,405
興農産業	フドー Y2-S	305,355,405
北海農機	D-チップ ハッガ-装着機	305,330,350
ホンダウィル	HM-355	255,305
	WK-21	
	Y2-JA1	
マメトラ農機	MBC-2001	305
	BK-200	
みのる産業	RT31	305,355
	RBR-30	
和同産業	HM-355	255,305
	WK-21	
	Y2-S	

※ 表記した寸法は予告なく変更することがあります。  
 上記部品はメーカー純正品ではありません。

農耕  
 管理作業部品



# ナイフセクション / デスクモアーナイフセクション

## ナイフセクション

※ 在庫数限り 特価

品番	規格	A	B	C	D	厚さ	リベット穴径
G3114	DIN1140 (U12001)	81	26	51	76	2	5.6mm

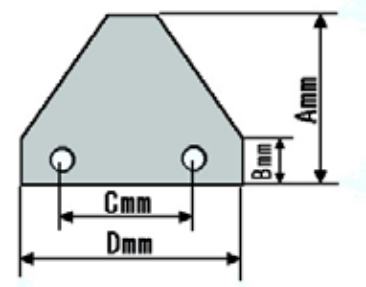

出荷単位：1枚～  
一箱は25枚入りです。  
単位：mm

## JF ジェイエフ

品番	Amm	Bmm	Cmm 径	純正品番
G32002	132	50.5	20.5/23	1380-0013

取付ボルトナット 純正品番：56 403 000 品番 G2589



A=20mm B=12mm

適応機種例：  
GMT3205FS  
GMT3205LS  
GMT3605FS  
GXS2405P

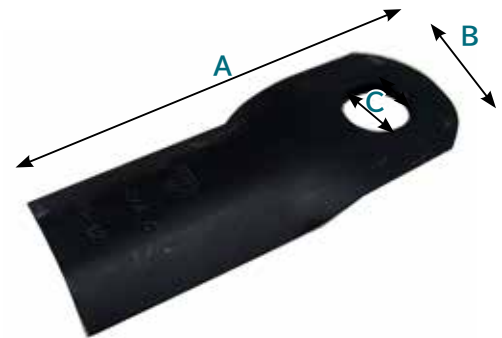

出荷単位：1枚～  
一箱は25枚入です。

## KRONE/FELLA クローネ/フェラ

品番	Amm	Bmm	Cmm 径	純正品番
G12002L (左)	112	48	19	139 889 1 (左), 139 888 1 (右)
G12002R (右)				134309, 131117, 123706

適応機種例：

フェラ：  
SM210, SM270, SM300,  
SM310, SM320, SM350,  
SM400

クローネ：  
AMT203S,  
AMT243S, AMT283, AMT323S

出荷単位：1枚～  
一箱は25枚入です。



※ 表記した寸法は予告なく変更することがあります。  
上記部品はメーカー純正品ではありません。

※ 各ナイフの対応する全てのモア一本体の型式は記載できませんので、寸法を参照の上ご注文をお願いします。

## デスクモアナイフセクション

### KRONE/DEUTZ FAHR/WELGER/POTTINGER クローネ/ファール/ウェルガー/ポッティンガー 他

品番 <b>G3488</b>	Amm	Bmm	Cmm 径
ショートタイプ	88	40	19

純正品番：  
 Claas: 977 516.0 Kverneland (Deutz-Fahr): 06561543  
 Fella: 477741 Kverneland (PZ): MT-52S  
 Krone: 143149.4 Pöttinger: 434992  
 Welger: 0982150100

出荷単位：1枚～  
 一箱は25枚入です。

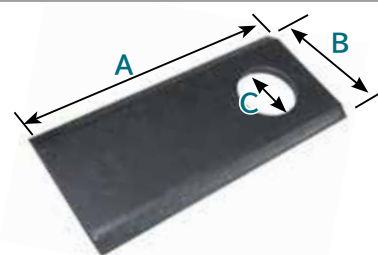

品番 <b>G3494</b>	Amm	Bmm	Cmm 径
ロングタイプ	96	40	19

純正品番：  
 Claas: 978 241.4 Pöttinger: 434991  
 Fella: 116954 Welger: 0982150600  
 Krone: 143698.0  
 Kverneland (Deutz-Fahr): 06561542  
 Kverneland (PZ): MT-452S

出荷単位：1枚～  
 一箱は25枚入です。



※ 従来のコーティングからリン酸塩処理（パーカー処理）に逐次変更になります。

### DEUTZ FAHR ファール

品番 <b>G303L</b> (DM -303 左)	Amm	Bmm	Cmm 径	純正品番
品番 <b>G303R</b> (DM -304 右)	99	46	16.2	06566282/06566283

※ ナイフの左右表示は回転方向が反時計回りであれば左、時計回りであれば右となります。

※ 在庫数限り

出荷単位：1枚～  
 一箱は25枚入です。



### TARRUP/VICON ターラップ/ビコン/タカキタ

品番 <b>K78414</b> (左)	Amm	Bmm	Cmm 径	純正品番
品番 <b>K78415</b> (右)	126	48	20.5/23	56 110 900/56 110 400、ビコン EX シリーズ

取付ボルトナット 純正品番：56 403 000 品番 **G2589**



A=20mm B=12mm

出荷単位：1枚～  
 箱は20枚入と25枚入がありますのでお問い合わせください。



### TARRUP ターラップ

品番 <b>G3413</b>	Amm	Bmm	Cmm 径	純正品番
	127	50	20.8/23	56 110 300

取付ボルトナット 純正品番：56 403 000 品番 **G2589**



A=20mm B=12mm

出荷単位：1枚～  
 一箱は25枚入です。



### TARRUP ターラップ フラット

品番 <b>G90002</b>	Amm	Bmm	Cmm 径	純正品番
	109	40	20.5	58 372 000

取付ボルトナット 品番 **G2589**



A=20mm B=12mm

出荷単位：1枚～  
 一箱は25枚入です。



農耕  
 管理作業部品



※ 各ナイフの対応する全てのモアー本体の型式は記載できませんので、寸法を参照の上ご注文をお願いします。

## デスクモアーナイフセクション

### KUHN / NEW HOLLAND ケーン / ニューホランド

品番	Amm	Bmm	Cmm 径	純正品番
G3490R (右)	93	40	16.25	561 513 00, 561 512 00 (KUHN) 274097, 274096 (NH)
G3490L (左)				

取付ボルトナット 純正品番: 561 501 00+802 010 47 品番 **G2585**



適応機種例:  
GMD44  
GMD55  
GMD66

A=16mm B=10mm

出荷単位: 1 枚～  
一箱は 25 枚入です。



G3490R

### KUHN / NEW HOLLAND ケーン / ニューホランド

品番	Amm	Bmm	Cmm 径	純正品番
G3491R (右)	95	45	16.25	561 513 10, 561 512 10 (KUHN) 766727, 766726 (NH)
G3491L (左)				

取付ボルトナット 純正品番: 561 501 00+802 010 47 品番 **G2585**



適応機種例:  
GMD44  
GMD55  
GMD66

A=16mm B=10mm

出荷単位: 1 枚～  
箱は 20 枚入と 25 枚入があります  
のでお問い合わせください。



G3491R

### KUHN ケーン フラット

品番	Amm	Bmm	Cmm 径	純正品番
G3493S	96	40	16.25	561 500 00 (KUHN)

取付ボルトナット 純正品番: 561 501 00+802 010 47 品番 **G2585**



適応機種例:  
GMD44  
GMD55  
GMD66

A=16mm B=10mm

出荷単位: 1 枚～  
一箱は 25 枚入です。



### KUHN / NEW HOLLAND ケーン / ニューホランド / ヤンマー

品番	Amm	Bmm	Cmm 径	純正品番
G3308 (右)	107	45	18.25	559 033 10 (右) 559 032 10 (左) (KUHN)
G3307 (左)				

取付ボルトナット 純正品番: 561 158 00+802 012 40 品番 **K78375**



A=18mm B=12mm

適応機種例:  
FC240,280,303,313,353  
FC3160,3560  
GMD240,280,310,400,600,700,800,4010  
HFT240,280,310,802,、KY240,280

出荷単位: 1 枚～  
一箱は 25 枚入です。



G3308

### KUHN / NEW HOLLAND ケーン / ニューホランド / ヤンマー

品番	Amm	Bmm	Cmm 径	純正品番
K79521 (右)	105	47	20.5	K6801410/K6801420 (KUHN)
K79520 (左)				

適応機種例:  
FC243,280,283,313,813,883  
GMD16,20,24,240,280,2810,2820,310,3110,3120,  
3510,4010,4410,600,602,700,800,883  
HFT16,20, KY16,20

出荷単位: 1 枚～  
一箱は 25 枚入です。



K79520

※ ナイフの左右表示は回転方向が反時計回りであれば左、時計回りであれば右となります。

## デスクモアーナイフセクション

### PZ グリーンランド

品番	Amm	Bmm	Cmm 径	純正品番
G3414	105	46	21	CM-120

出荷単位：1枚～  
一箱は25枚入です。



### CLAAS クラース

品番	Amm	Bmm	Cmm 径	純正品番
G952042 (右)	114	47	19	952 042.0/952 043.0
G952043 (左)				

出荷単位：1枚～  
一箱は25枚入です。



G952042

### PZ ツィーガー

品番	Amm	Bmm	Cmm 径	純正品番
G5004R (右)	105	47	21	CM-137,138

※在庫数限り

出荷単位：1枚～  
一箱は25枚入です。



G5004R

### VICON/FELLA ビコン/フェラ

品番	Amm	Bmm	Cmm 径	純正品番
G3470R (右)	120	48	18.25	902 58 700, 902 58 699 (ビコン)
G3470L (左)				111725, 111724 (フェラ)

取付ボルトナット 純正品番：81160 品番 G2586 (10mm)  
純正品番：B1374593 品番 M1635 (12mm) (KMR 以降)

適応機種例：  
CM135,165,167,1700,240,2400,247  
AMS2400,CMP3200,DMP2400,3200  
GMR2400,3200  
KM165,240,241,281,321  
OM165,241

出荷単位：1枚～  
一箱は25枚入です。

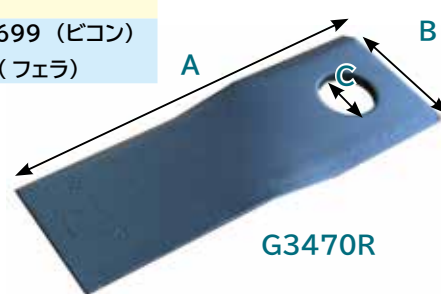

G3470R

品番	Amm	Bmm	Cmm 径	純正品番
G3560 (右)	107	48	18.25	902 61 560, 902 61 559 (ビコン)
G3559 (左)				

取付ボルトナット 純正品番：81160 品番 G2586 (10mm)  
純正品番：B1374593 品番 M1635 (12mm) (KMR 以降)

適応機種例：  
AM2800  
CM216,217,CM2200  
DMP2800,GMR2800  
KM216,281,391CP  
OM216,281



G3560

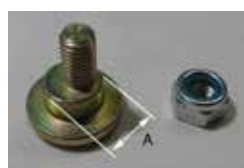

G2586 A=18mm

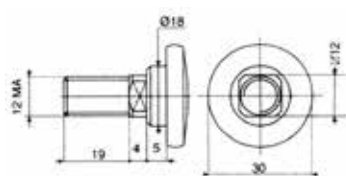

M1635

出荷単位：1枚～  
一箱は20枚と25枚入があります。

※ 表記した寸法は予告なく変更することがあります。  
上記部品はメーカー純正品ではありません。

農耕  
管理作業部品



# フォークタイン / ハイフォークタイン / マニユアフォークタイン

## ロールベール用フォークタイン

ナット付

SHW (ドイツ製)

品番	長さmm	ネジ	胴直径 (mm)
G7663	990	M28 × 1.5	45mm
G7659	1,250	M28 × 1.5	45mm

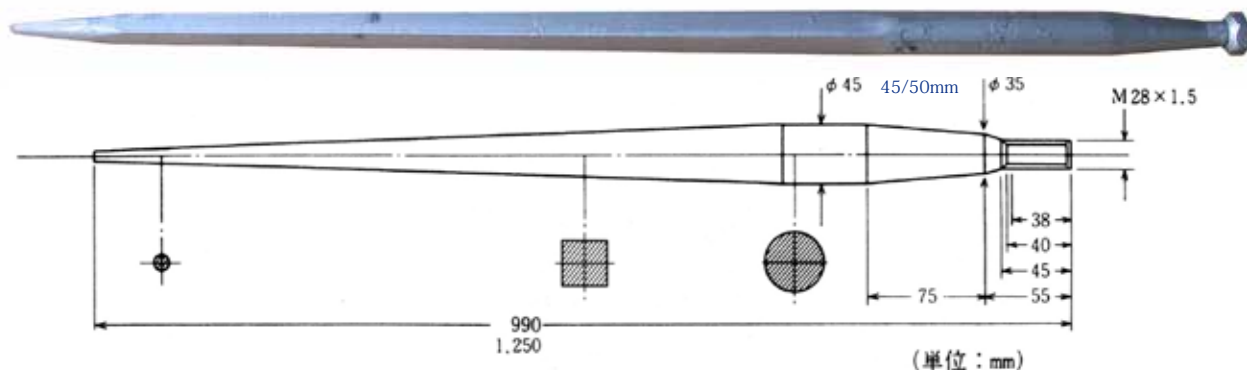

補修用ナット  
品番 G7660



テーパーブッシュ G7659, G7663 用  
外径 50mm  
品番 K1841

## ハイフォークタイン

ナット付

SHW (ドイツ製)

品番	長さmm	径mm	ネジ
G7650	1,400	35	M20 × 1.5
G7657	1,100	35	M20 × 1.5



品番 G7652  
補修用ナット  
センタータイプ



テーパーブッシュ  
品番 K1840

## マニユアフォークタイン

ナット付

SHW (ドイツ製)

品番 G7655

ストレートタイプ

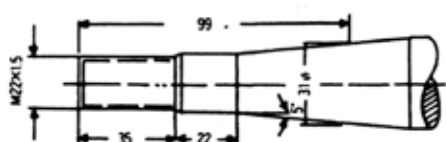
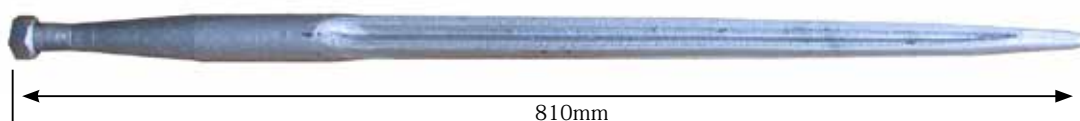

補修用ナット  
品番 G7656



テーパーブッシュ  
品番 K14902

# マニュアルフォークタイン

## マニュアルフォークタイン

ナット付

品番 G7661

クランクタイプ

SHW (ドイツ製)



補修用ナット  
品番 G7656



テーパーブッシュ  
品番 K14902

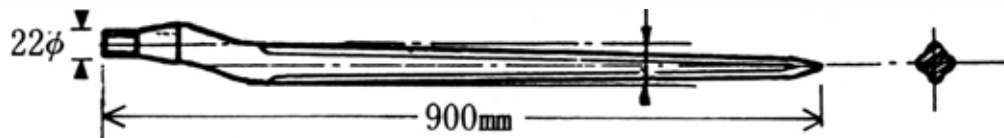

## マニュアルフォークタイン

ナット付

品番 G7666

強力タイプ

SHW (ドイツ製)



補修用ナット  
品番 G7667



テーパーブッシュ  
品番 N102

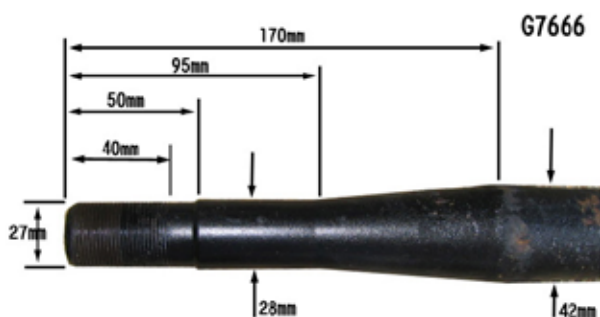

## マニュアルフォークタイン

ナット付

品番 G7662

弓形タイプ

SHW (ドイツ製)



補修用ナット  
品番 G7656



テーパーブッシュ  
品番 K14902

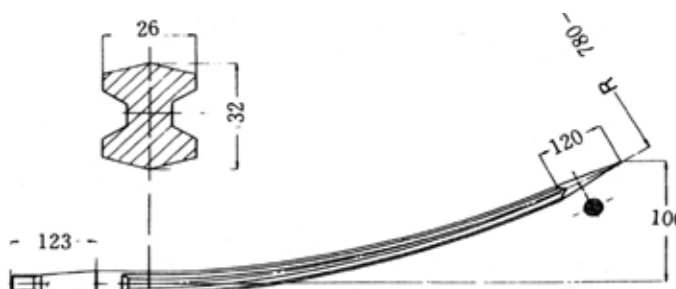

農耕  
管理作業部品



# タイン用ブッシュ / ナット / ロールカッター用切断刃

## タイン用 ブッシュ / ナット

タイン品番	長さmm	径mm	ネジ	適応ブッシュ	補修用ナット
G7655	810	35	M22 × 1.5	K14902	G 7656
G7661	900	35			
G7662	680	35	M27 × 1.5	N102	G 7667
G7666	870	41			
G7663	990	45	M28 × 1.5	K1841	G7660
G7659	1,250	45			
G7650	1,400	35	M20 × 1.5	K1840	G7652
G7657	1,100	35			



ブッシュ

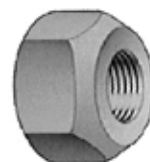

ナット



K14901

### ブッシュ寸法表

品番	Amm	Bmm	Cmm	Dmm	Emm	Fmm	Gmm
K14901	32.1	34.5	15.5	50.8	-	-	-
K14902	23	25	35.6	40	105.75	77.75	57.0
N102	30	-	34	45	110	-	20
K1841	32	42	32	50	110		
K1840	26	31	35	50.5	109.5	86.5	23

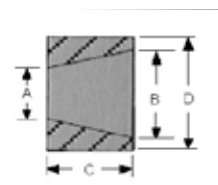
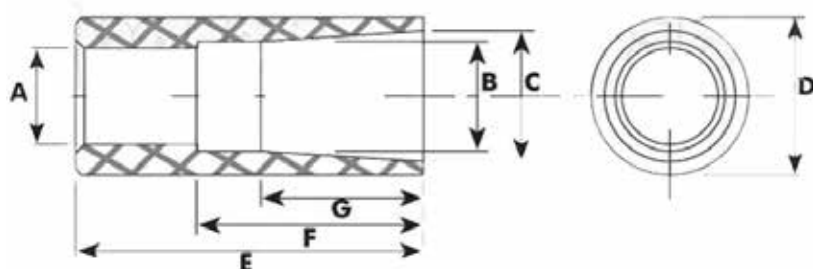

## 切断刃 ロールカッター用

### 標準タイプ 品番 N213082

ロールカッター用切断刃

適用メーカー： ロールクリエート

A寸法 = 90mm / B寸法 = 30mm

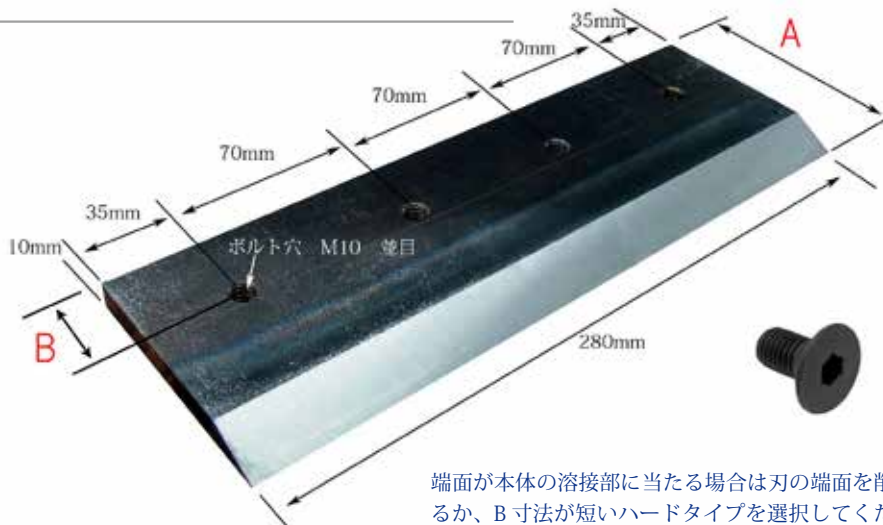

### ハードタイプ 品番 N213082H

ロールカッター用切断刃

適用メーカー： ロールクリエート

A寸法 = 78mm / B寸法 = 21mm

端面が本体の溶接部に当たる場合は刃の端面を削るか、B寸法が短いハードタイプを選択してください。

### 品番 N01S030

ロールカッター切断刃用取付ボルト  
M10x20

**特殊鋼（高速度鋼）を採用し、稲わらもサクサク切断します。**

※ 表記した寸法は予告なく変更することがあります。

※ 本切断刃はボルアグリ製ロールカッターにも使用できます。



※ 各タイプの対応する全ての本体の型式は記載できませんので、寸法を参照の上ご注文をお願いします。

# テッダータイプ

(販売は、1本単位です。)

## KUHN ケーン 4連 / 曲がり

品番 **G7100**

色 = グレー又はシルバー

適応機種  
GF22SP

GF23  
GF4  
GF4SP

GF440M (Ser# <800350)  
GF440P (Ser# <805100)  
GF440T (Ser# <805100)  
GF452M (Ser# <803200)  
GF452P (Ser# <803200)  
GF452T (Ser# <803200)

寸法	A(mm)	B(mm)	C(mm)	D(mm)
	390	46	9.5	95

(純正品番: 58505210)

ボルト / ナット / ワッシャー 品番 **N2089/N2227/G2519**

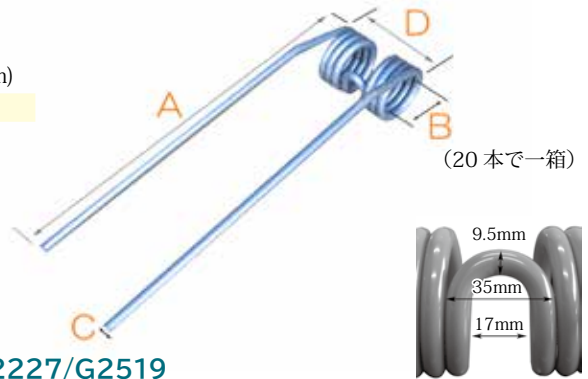

(20本で一箱)

## KUHN ケーン 4連 / ストレート

品番 **G7103**

適応機種

GF22F  
GF4000

GF440M (Ser# 811001>)  
GF440P (Ser# 811001>)  
GF452M (Ser# 811001>)  
GF452P (Ser# 811001>)  
GF452T (Ser# 811001>)  
GF5000  
GF671 (Ser# 811001>)

寸法	A(mm)	B(mm)	C(mm)	D(mm)
	395	51	9.5	102

(純正品番: 58561900)

ボルト / ナット / ワッシャー 品番 **N2089/N2227/G2519**

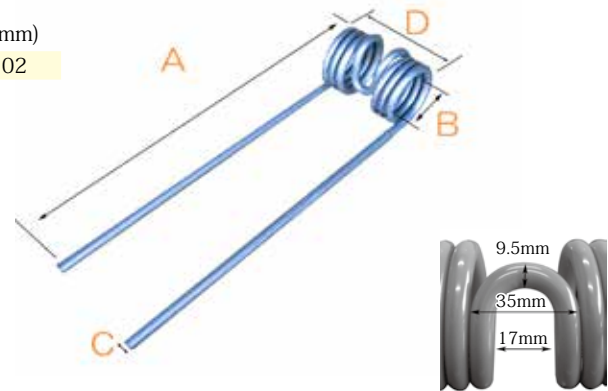

## KUHN ケーン

品番 **G7578R** 右回転用 (純正品番: 58740600)

品番 **G7578L** 左回転用 (純正品番: 58740700)

適応機種例

GF422 GF7802MH  
GF502 GF7902MH  
GF582 GF8702MH  
GF642 GF8702T-G II  
GF5202MH GF10802T-G II  
GF5902MH GF13002  
GF6502MH GF17002

ボルト / ナット / ワッシャー 品番 **N2089/N2227/G2519**

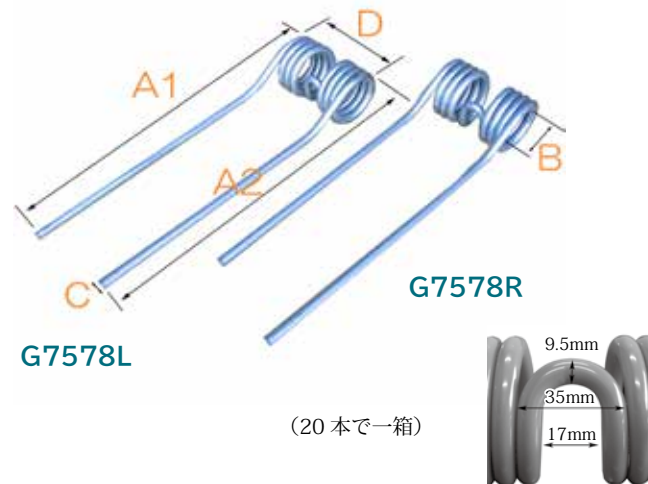

(20本で一箱)

寸法	A1(mm)	A2(mm)	B(mm)	C(mm)	D(mm)
	390	365	49	9.5	110

農耕  
管理作業部品



## KUHN ケーン

品番 **G7001**

適応機種例 =GRS25,25N (純正品番: 576 440 10)

寸法	A(mm)	B(mm)	C(mm)	D(mm)
	515	52	9.5	103

取付金具ボルトナットセット 品番 **G2539**

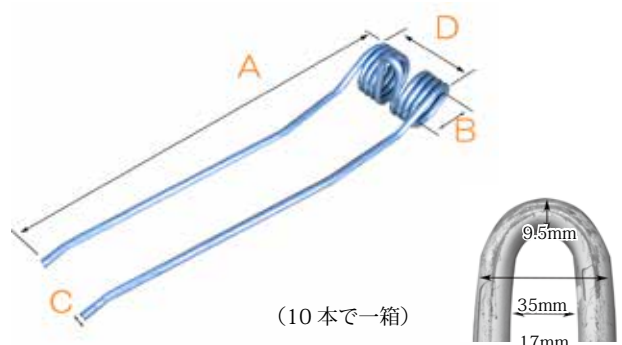

(10本で一箱)

### KUHN モデル型式

テッダー → GF = HFT = GTY

レーキ → GA = HFT = GRY

モアコンディショナー FC = JD

ディスクモア GMD = HFT = JD

パワーハロー HRB/HR = HFT = PHY

※ 表記した寸法は予告なく変更することがあります。  
上記部品はメーカー純正品ではありません。

※ 各タインの対応する全ての本体の型式は記載できませんので、寸法を参照の上ご注文をお願いします。

# テッタータイン

(販売は、1本単位です。)

## KUHN クーン

品番 **G7000**

適応機種種例：GF22,24,4000,4001,4201,5000,5001,6000,6001,6301,7000 84>,7001

(純正品番:570.090.00)

寸法	A(mm)	B(mm)	C(mm)	D(mm)
	394	51	9.5	110

ボルト/ナット/ワッシャー 品番 **N2089/N2227/G2519**

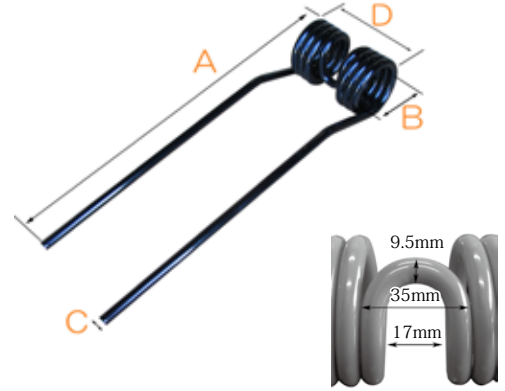

## CLAAS クラース

適応機種種例 WA450

品番 **K78922** 右回転用 (純正品番: 902 483.1)

**K78923** 左回転用 (純正品番: 902 482.1)

寸法	A1(mm)	A2(mm)	B(mm)	C(mm)	D(mm)
	403	388	40	9	95

品番 **K78924** 左右同、旧 4 巻 (純正品番: 902 344.2)

品番 **K22838** 左右同、新 5 巻 (純正品番: 956 907.0)



寸法	A(mm)	B(mm)	C(mm)	D(mm)
	370	44.5	10.5	135

※ タインサポートが丸パイプのタイプ



寸法	A(mm)	B(mm)	C(mm)	D(mm)
	394	51	9.5	110

※ タインサポートがフラットのタイプ

## FAHR ファール 4 連

品番 **G7105** 取付金具ボルトナットセット 品番 **G2515**

適応機種種例：

KH2.36DN, KH2.44DN, KH2.52DN,  
KH2.76DN, KH4S, KH20, KH40,  
KH45DN, KH60, KH300DN, KH400,  
KH400DN, KH500DN, KH600N,  
KH700DN

(純正品番:11043030107)

色 = クリーム又は青

(20本で一箱)



寸法	A(mm)	B(mm)	C(mm)	D(mm)
	370	44.5	9.5	126

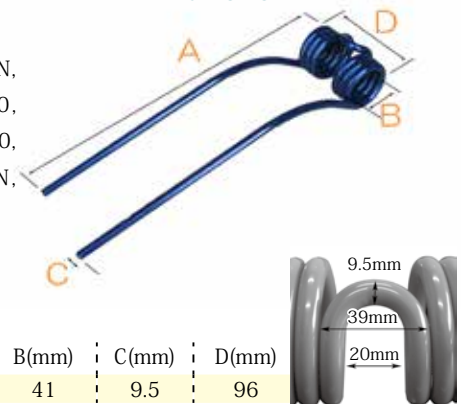

寸法	A(mm)	B(mm)	C(mm)	D(mm)
	380	41	9.5	96

※ 各タインの対応する全ての本体の型式は記載できませんので、寸法を参照の上ご注文お願いします。

# テッタータイン

(販売は、1本単位です。)

## FAHR ファール

品番 **G7104**

適応機種例

KH2.36DN, KH2.44DN, KH2.52DN, KH2.76DN,  
KH4S, KH20, KH40, KH45DN, KH60, KH300DN, KH400, KH400DN,  
KH500DN, KH600N, KH700DN

(純正品番:16502744)

寸法	A(mm)	B(mm)	C(mm)	D(mm)
	380	51	10	105

(20本で一箱)

取付金具ボルトナットセット 品番 **G2507**

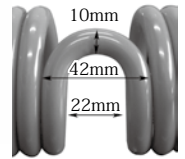
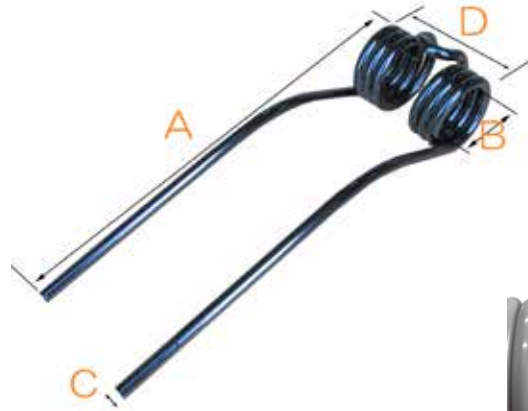

## LELY レリー ジェミニ2連

品番 **G7200R**(右回転用)

**G7200L**(左回転用)

適応機種例:ジェミニ 300, 600

(純正品番:4.1003,208R,L)

※ タインの長い方が地面に付きます。



品番 **G7200R**



品番 **G7200L**

寸法	A1(mm)	A2(mm)	B(mm)	C(mm)	D(mm)
	370	282	36	9	102

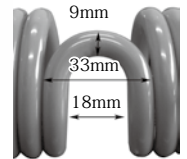

## LELY レリー

品番 **G7201R** (右回転用)

(純正品番:4.107.0138.0)

品番 **G7201L** (左回転用)

(純正品番:4.107.0126.0)

適応機種例:

ロータス

300 520 STABILO

460 600 STABILO

520 640 STABILO

600 675 STABILO

1020 PROFI 725 STABILO

1250 PROFI 770 STABILO

1500 PROFI

600 STABILO

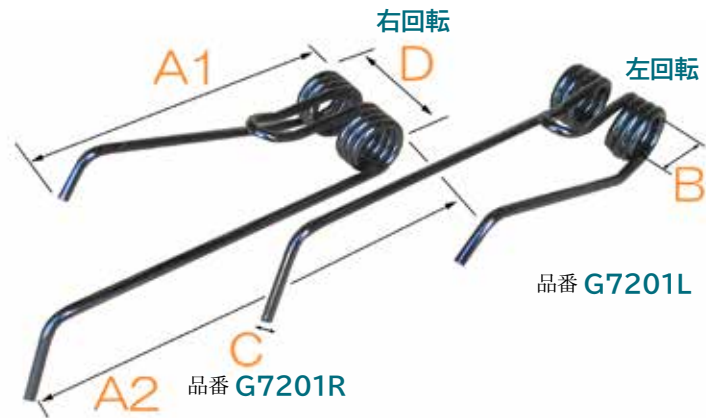

品番 **G7201R**

品番 **G7201L**

寸法	A1(mm)	A2(mm)	B(mm)	C(mm)	D(mm)
	282	370	38	9	95

品番 **G7201R**

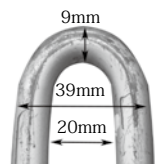

※ タインの長い方が地面に付きます。

農耕  
管理作業部品



※ 各タイプの対応する全ての本体の型式は記載できませんので、寸法を参照の上ご注文をお願いします。

# テッタータイン

(販売は、1本単位です。)

## FELLA フェラー

品番 **N7520** (純正品番: 487922 - 150862)

適応機種例:

TH410  
TH430  
TH520  
TH700

寸法	A(mm)	B(mm)	C(mm)	D(mm)
	385	51	10	100

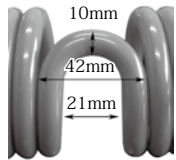

(20本で一箱)

## PZ ハイボブ2連

※ 在庫数限り

**G7106**(PZ-106) →左回転、後方から見て右側のリール

寸法	A1(mm)	A2(mm)	B(mm)	C(mm)	D(mm)
	375	330	42	9	113

\*PZ リターンズプリング

**K78147** (PZ99) →右回転

**K78148** (PZ100) →左回転

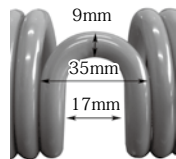

取付ボルトナットセット 品番 **G2518**

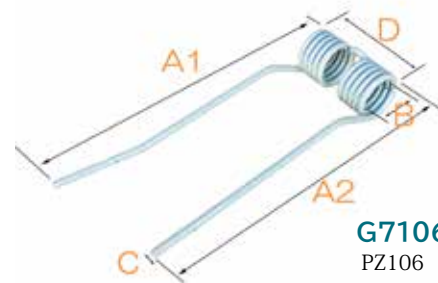

**G7106**  
PZ106 (幅狭)

## PZ HS 360(2連)

品番 規格

**G7166** | **PZ224**

※ 在庫数限り

(20本で一箱)

\*PZ リターンズプリング

**N7681** PZ171 (左右共用)

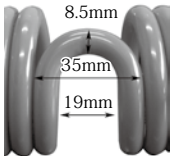

G7166	A1(mm)	A2(mm)	B(mm)	C(mm)	D(mm)
	375	330	42	8.5	113

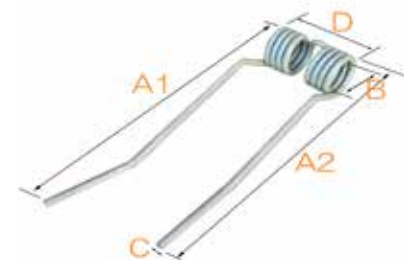

### <参考知識>

#### 熱処理の用語

純鉄は、910℃で諸性質が突然変化する。この温度をA3点と呼ぶ。A3点以下ではα鉄(アルファ鉄)、A3点以上ではγ鉄(ガンマ鉄、オーステナイト)と称し、結晶系が変化する。γ鉄は1390℃でδ鉄(デルタ鉄)に変化し、遂には1543℃で溶解する。鉄が他の元素を固溶した状態をフェライトという。Fe-C系では、フェライトは炭素を最大0.035%固溶する。γ鉄をオーステナイトといい、炭素を比較的多く固溶する。1130℃では1.98%を固溶する。この場合、炭素原子はγ鉄の結晶格子中に侵入型に合金している。オーステナイトを徐冷すると、723℃でγ鉄がα鉄とFe<sub>3</sub>Cに変化(共析変態)し、パーライトを生ずる。

#### オーステナイト

FeとCの合金において、温度が723℃以上において 安定的な組織で、常温では存在しない組織であるが、NiやMnを多く含む事によって安定する組織。

#### フェライト

鉄(Fe)に最大0.02%のCが含まれた組織で、ほぼ純鉄に近く、鉄鋼組織の中で最も軟らかく、延性も大きい。

#### マルテンサイト

オーステナイト組織を急冷した時に出来る組織で硬くて脆い組織

#### トルースタイト

マルテンサイト組織を400℃で焼戻した時に出来る組織。 軟らかく脆さがとれた組織。

#### ソルバイト

マルテンサイト組織を600℃で焼戻した時に出来る組織。 粘りが発揮される組織。

#### パーライト

フェライトとFe<sub>3</sub>Cが極く薄い層で交互に並んだもので、一見パール(真珠貝)のような色合いを示すことから、パーライトと呼んでいます。パーライトはオーステナイト状態の鋼を、ゆっくり冷やした時に得られる組織

※ 各タインの対応する全ての本体の型式は記載できませんので、寸法を参照の上ご注文お願いします。

# テッタータイン

(販売は、1本単位です。)

## PZファーネックス

品番 **G7112**

PZ340RH/ 右回転用

寸法	A1(mm)	A2(mm)	B(mm)	C(mm)	D(mm)
	420	390	43	9.5	111

**G7113**

PZ339LH/ 左回転用

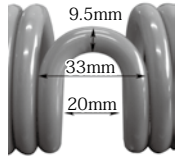

(20本で一箱)



**G7112**

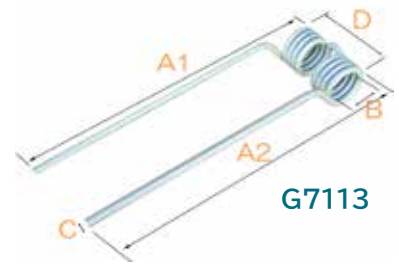

**G7113**

取付金具=品番 **G2525** ボルト=品番 **N2084** ナット=品番 **N2227**

## MEMURO メムロ 4連

品番 **N7052**

色: 黒

寸法	A(mm)	B(mm)	C(mm)	D(mm)
	375	53	10	105

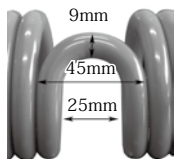

(20本で一箱)



## JF STOLL ストール / タカキタ

品番: **K106334** (純正品番:0673743/0673741)

品番: **K106335** (純正品番:0673744/0673742)

適応機種例: Z455DH, Z555DH

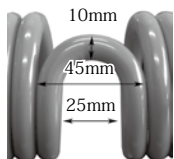

品番: **K106334**



品番: **K106335**

寸法	A(mm)	B(mm)	C(mm)	D(mm)
	397	50	10	104

## JF STOLL ストール

品番: **G7053**

適応機種例: Z400/Z500/Z550/Z700

(純正品番:0608770)

寸法	A(mm)	B(mm)	C(mm)	D(mm)
	390	41	9	98

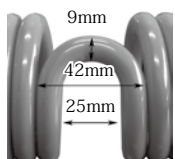

(20本で一箱)

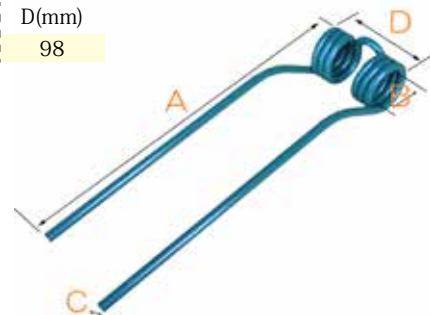

農耕  
管理作業部品



# テッターティン

## VICON FANEX / DEUTZ FAHR / KVERNELAND

品番: **K21307** (純正品番:VF16607564.86)

適応機種例  
 FX553  
 FX554  
 FX763  
 FX683  
 FX903C  
 FX1103C

寸法	A(mm)	B(mm)	C(mm)	D(mm)
	375	60	10	110



取付金具セット品番: **G2507**

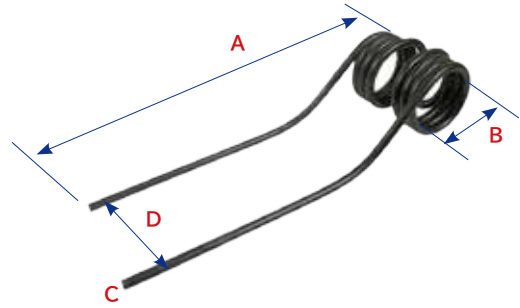

## STAR スタータイプ ヘイメーカーティン

品番 **G7403** (左回転)

品番 **G7404** (右回転)

寸法	A(mm)	B(mm)	C(mm)	D(mm)	E(mm)
	332	30	9.5	104	262

適応機種例: MGH2510/MGH2512/MGH3100

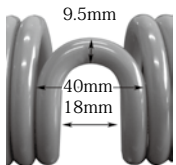

(20本で一箱)

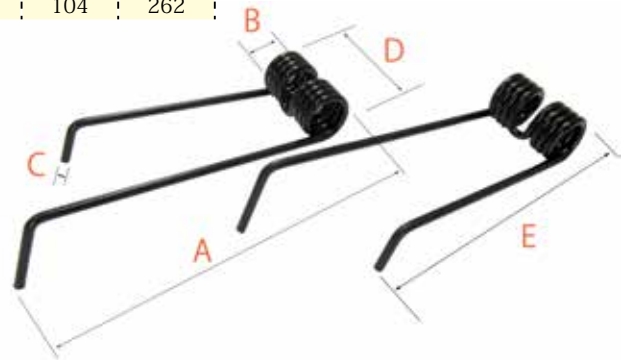

**G7404** (右回転)

**G7403** (左回転)

## STAR スタータイプ ヘイメーカーティン

品番 **G7057L** (左回転)

品番 **G7057R** (右回転)

寸法	A1(mm)	A2(mm)	B(mm)	C(mm)	D(mm)
	330	390	37	9.5	113

適応機種例: MGH6200/MGH6300

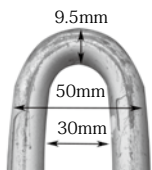

(20本で一箱)

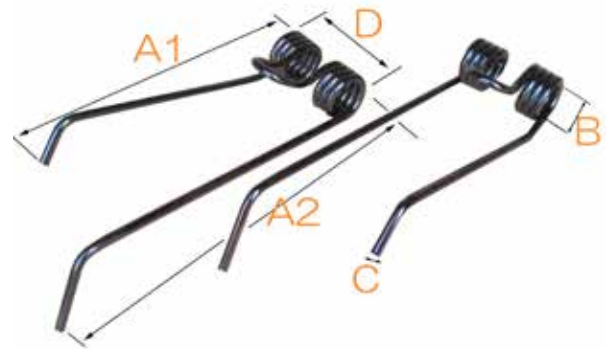

**G7057R** (右回転)

**G7057L** (左回転)

## STAR スタータイプ

品番 **G7055** ストレート

適応機種例: MGT5400(S)/MGT4800

寸法	A(mm)	B(mm)	C(mm)	D(mm)
	370	46	9.5	94

(20本で一箱)

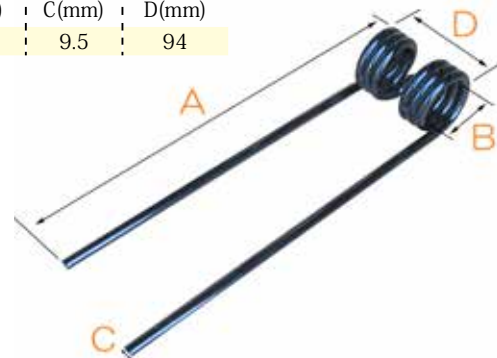
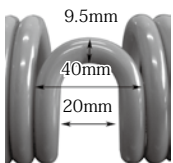

※ 各タインの対応する全ての本体の型式は記載できませんので、寸法を参照の上ご注文をお願いします。

# テッタータイン / レーキタイン

(販売は、1本単位です。)

## STAR スター タイプ

品番 **G7056** 曲がり  
適応機種例: MGT5400(R)

寸法	A(mm)	B(mm)	C(mm)	D(mm)
	380	46	9.5	114

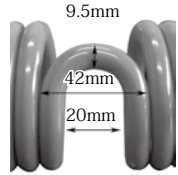

(20本で一箱)



## STAR スタージャンボ タイプ

品番 **G7306R**  
**G7306L**

寸法	A1(mm)	A2(mm)	B(mm)	C(mm)	D(mm)
	330	375	42	9.5	113

適応機種例: MGT3800,4600,5200

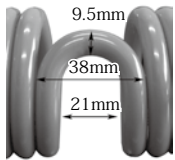

(20本で一箱)



G7306R

G7306L

## STAR スター タイプ

品番 **G7405**

寸法	A(mm)	B(mm)	C(mm)	D(mm)
	370	45	9.5	117

適応機種例: MGT7420,7210,5510,4510,4500,6310,7510,8820

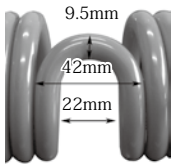

(20本で一箱)

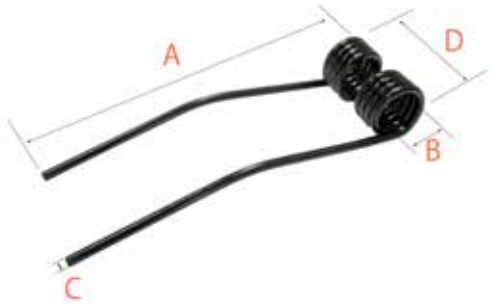

## KRONE

品番 **K77773** (純正品番:153.014.1) 右

品番 **K77774** (純正品番:153.015.1) 左

適応機種例:  
KW 5.52/4X7T, KW 7.82/6X7T, KWT 8.82/8  
KWT 11.22/10, KW 13.02/12T, KW 15.02/14T  
KWT 2000

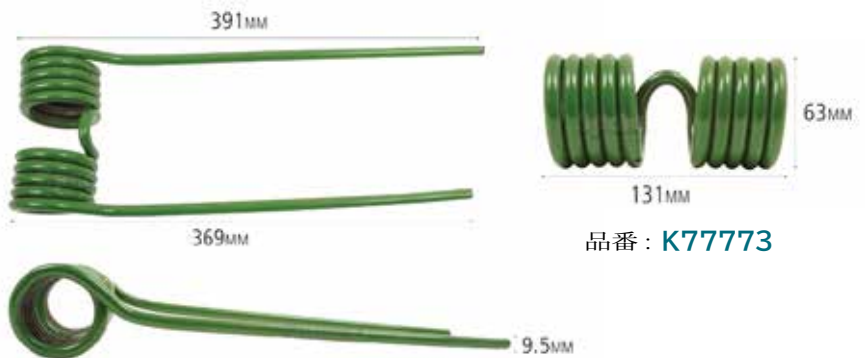

品番: **K77773**

## STOLL JF タカキタ レーキタイン

品番 **K21313**

(純正品番:0621811, 0699780)

適応機種例:  
R1400, R1405, R1425, R231, R281, R282, R285DS,  
R311, R311DV, R315DS, R331D, R335DS, R365DS, R370,  
R385DS, R415DS, R420, R460, R655AS, R655DS,  
R780HYDRO, Various, Z455 HYDRO, Z550A, Z555  
HYDRO, Z585 PRO, Z665 HYDRO, Z685 PRO, Z765 PRO,  
Z905 PRO-A, Z905 PRO-D



農耕  
管理作業部品



# レーキタイン

(販売は、1本単位です。)

## CLAAS クラース

品番 **K77920**

適応機種例： LINER 350/680/2600/2700

(純正品番： 955 483.0)

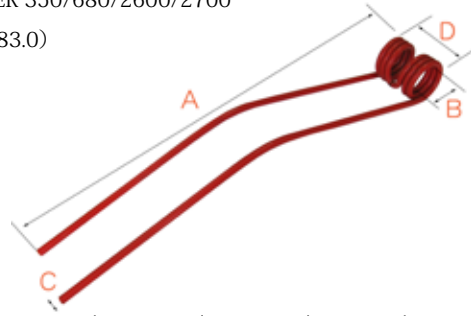

寸法	A(mm)	B(mm)	C(mm)	D(mm)
	595	49	9	83

## CLAAS クラース

品番 **K38309**

適応機種例： LINER 770/350/680

(純正品番： 953 629.0)

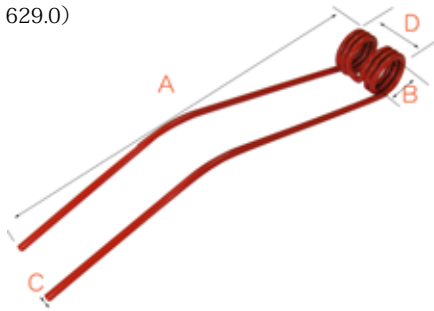

寸法	A(mm)	B(mm)	C(mm)	D(mm)
	550	49	9	80

## FAHR ファール

品番 **G7540**

適応機種例： KS 1.50 / 1.70 / 2.37 / 2.42(DN), KS 2.60

(純正品番:1650 4331)



寸法	A(mm)	B(mm)	C(mm)	D(mm)
	550	46	9	100

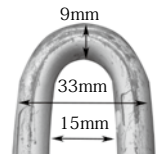

### <参考知識>

#### サークリップのはめかた

スナップリング（サークリップ）は必ず新品を使い、専用工具で脱着すること。  
無理矢理外したりはめようとしたりすると、歪んでしまって溝に確実に納まらなくなります。

- 閉め側のスナップリングプライヤーは小さなラジオペンチで代用することも可。  
または、古いラジオペンチの先をグラインダーなどで削って作ることもできます。
- はめたらマイナスドライバーでグルリと一周押してみましよう。
- できればドライバーは2本使い、一本は決まった一点を押し、もう一本を一周させると良い。  
確実にハマっていない時はカチン（パチン）という音がしてはまります。





※ 各タインの対応する全ての本体の型式は記載できませんので、寸法を参照の上ご注文をお願いします。

# レーキタイン

(販売は、1本単位です。)

## FAHR ファール

品番 **G7527**

適応機種例：KS 6 / 8D / 60D / 80 DN

(純正品番 :VF 1.1036.630.113-00 / VF 0658.0259 )

寸法	A(mm)	B(mm)	C(mm)	D(mm)
	505	41	8	85

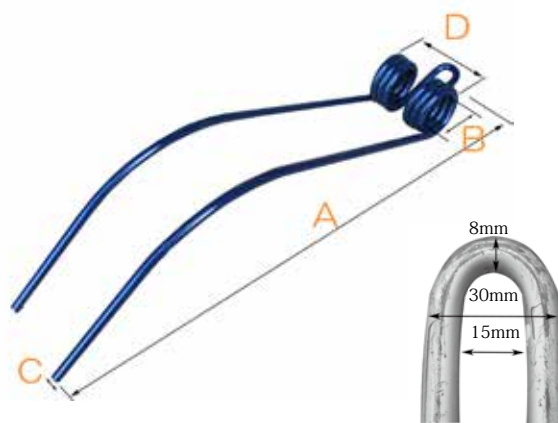

## FAHR ファール

品番 **G7526**

適応機種例：KS 83 / 85 / 90 / 200 / 230

(純正品番 :16502731, 1108903010100, 1108903010100, 16502731 )

(青、又はシルバー)

寸法	A(mm)	B(mm)	C(mm)	D(mm)
	528	41	9.5	92

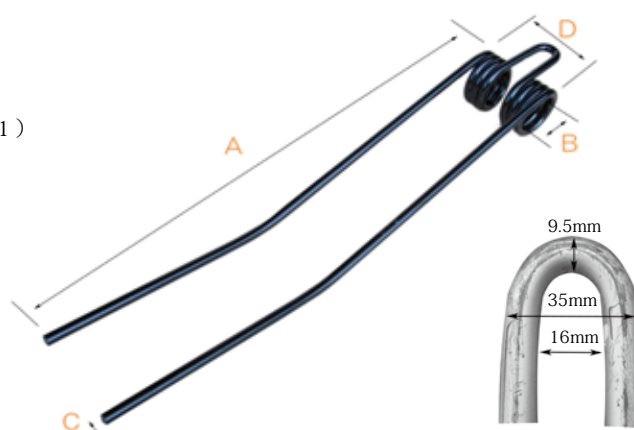

## KUHN ケーン

品番 **G7524**

適応機種例： (純正品番 :577.017.00)

GA230G GA301G (グレー又はシルバー)  
 GA280G GA301GM  
 GA300G GA3201GM  
 GA300GM GA4010GTM  
 GA300GT GA402N  
 GA300VR GA4511  
 GM4010GTM

寸法	A1(mm)	A2(mm)	B(mm)	C(mm)	D(mm)
	480	470	43	8.3	100

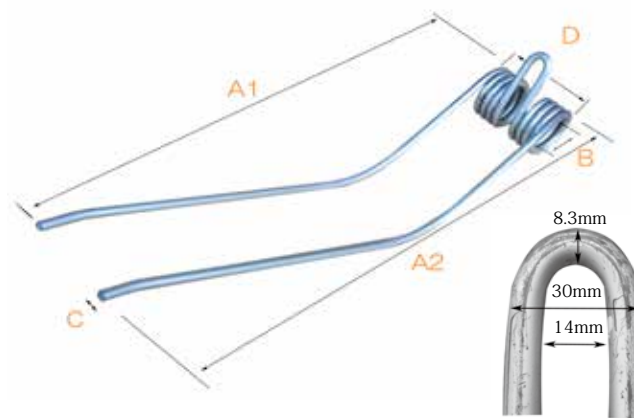

## KUHN ケーン

品番 **G7525**

適応機種例： (純正品番 :575.020.00)

GA732 GA301 (グレー又はシルバー)  
 GA782 GA381  
 GM10 GA402  
 GM3501 GA410  
 GA200 GA682  
 GA230 GA7301  
 GA250  
 GA280  
 GA300

寸法	A1(mm)	A2(mm)	B(mm)	C(mm)	D(mm)
	480	470	43	8.5	100

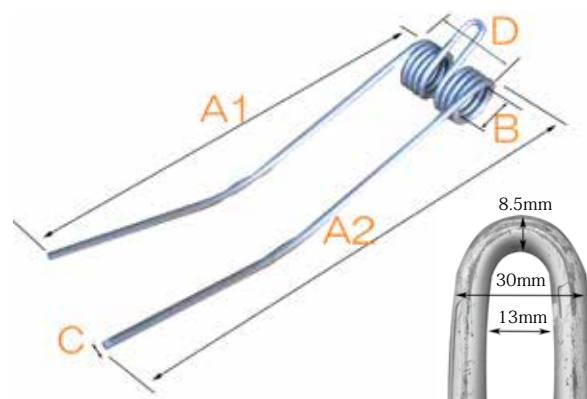

※ 表記した寸法は予告なく変更することがあります。  
 上記部品はメーカー純正品ではありません。

農耕  
管理作業部品



※ 各タインの対応する全ての本体の型式は記載できませんので、寸法を参照の上ご注文をお願いします。

# レーキタイン

(販売は、1本単位です。)

## KUHN クーン

品番 **K78948**

(純正品番 :577.202.00)

適応機種例：

GA3200GT GA7302DL  
 GA3501S GA731  
 GA381GM GA732  
 GA4101GM GA7501  
 GA4101GT GA7501-3D

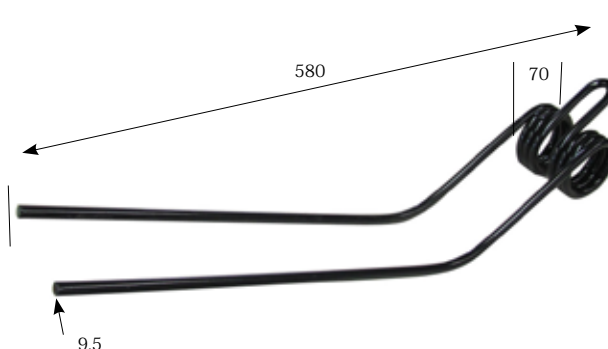
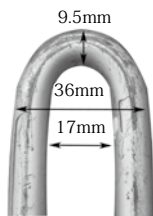

## KUHN クーン

品番 **K78950**

(純正品番 :575.625.00)

適応機種例：

GA3501GM GA4120TH  
 GA4121GM GA4121GTH  
 GA4220TH GA4221GTH  
 GA4321GM GA4521GM  
 GA4521GTH GA6501  
 GA6501P GA8121  
 GA8521

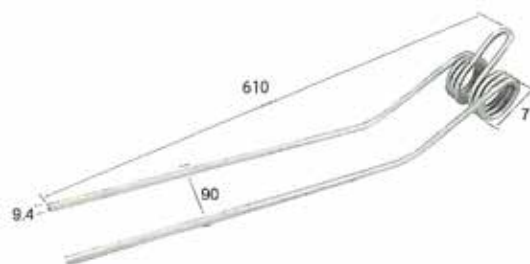
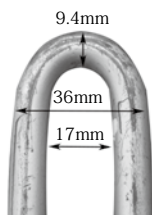

## KUHN クーン

品番 **K106251**

(純正品番 :577.637.00  
 575.637.00, K8011670)

適応機種例：

GA6622 GA6632  
 GA15021 GA7922  
 GA15031 GA7932  
 GA3801GM GA8020  
 GA6002 GA8030  
 GA6520 GA8731  
 GA6522 GA9032  
 GA6620 GA9531

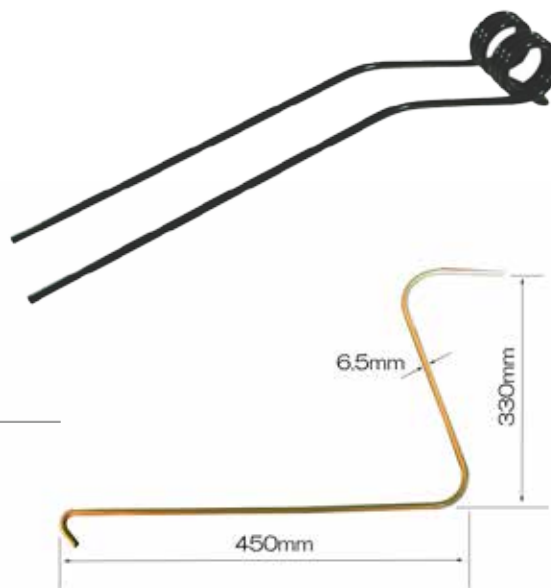
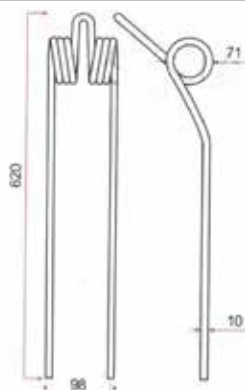

## VICON ビコン フィンガーホイールレーキタイン

**G7523**

VICON アクロバット  
 レーキ 92611 (黒またはクリーム)

取付用丸頭根角ボルト  
 フランジナット付別売  
 規格 10x25 品番 **N2541**

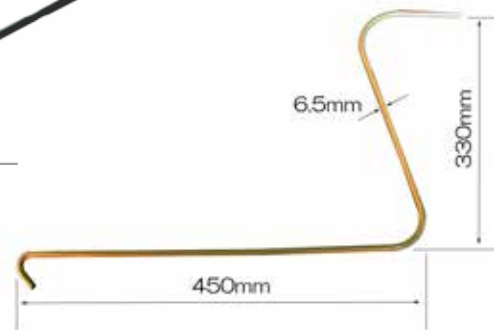

## レーキタイン タカキタ タイプ

品番 **G7401**

適応機種例：SF2505

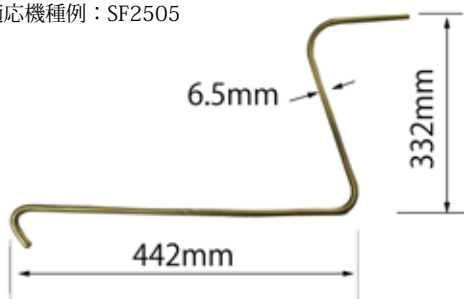

## レーキタイン スター タイプ

品番 **G7402**

適応機種例：MSR220A

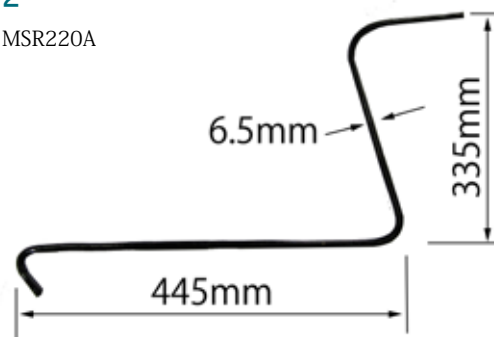

※ 各タインの対応する全ての本体の型式は記載できませんので、寸法を参照の上ご注文をお願いします。

## ピックアップティン / テッダーティン爪止金具 / セーフティークランプ

### ベラーピックアップティン スター タイプ

品番 **G7406**

適応機種例：TRB2100,2000,7510,8820

寸法	A(mm)	B(mm)	C(mm)	D(mm)
	134	30	5	61



### ベラーピックアップティン

CLAAS クラス

ローラント 46,66 用

品番 **G860351 (曲り)**

寸法	A(mm)	B(mm)	C(mm)	D(mm)
	190	30	5	74



JOHN DEERE ジョンディア

CC25176 右左  
品番 **K78065**

450,545,550

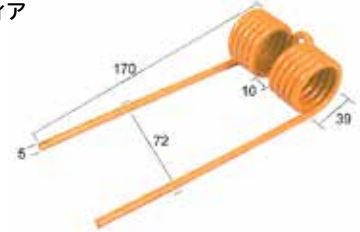

WELGER ウェルガー

AP71/71D (0343.12)

品番 **G7535**

寸法	A(mm)	B(mm)	C(mm)	D(mm)
	200	30	5	74



スター タイプ

TRB4030

品番 **G7538**

寸法	A(mm)	B(mm)	C(mm)	D(mm)
	180	35	5	60



NEW HOLLAND ニューホランド

708,719,790,890,900,FP230

品番 **K78136**

寸法	A(mm)	B(mm)	C(mm)	D(mm)
	180	32	5	70



### テッダーティン爪止金具

適応規格	セット品番	ボルトサイズ	単品番		
			ボルトナット	金具のみ	ワッシャー
KUHN	-	12 × 65	<b>N2089+N2227</b>	<b>G2519</b>	<b>G2519</b>
KUHN	<b>G2539</b>	14 × 60	<b>N2091+N2228</b>	<b>G2514</b>	<b>G2538</b>
FAHR	<b>G2515</b>	12 × 45	<b>N2084+N2227</b>	<b>G2516</b>	-
PZ FANEX	-	12 × 45	<b>N2084+N2227</b>	<b>G2525</b>	-
PZ HAYBOB	<b>G2518</b>	12 × 40	<b>N2083+N2227</b>	-	<b>G2519</b>
FAHR	<b>G2507</b>	-	-	-	-



**G2507**



**G2525**

### セーフティークランプ

テッダーティン用

品番 **K3845**

ワイヤー式

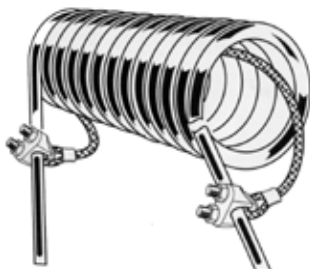

ティン太さ 8mm まで

### プラスチックバンド式

品番 **G110**



交換用バンドのみ

品番 **G111**

### プラスチックバンド式

品番 **G115**

ファール KH.2.52S 用

0656 5406

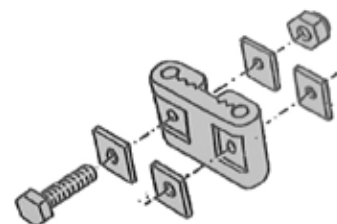

※ 表記した寸法は予告なく変更することがあります。  
上記部品はメーカー純正品ではありません。

農耕  
管理作業部品



# スパウト / 農機補修用 Vベルト

## ビコン用 スパウト

社外品

品番 K22808

VICONブロードキャスター  
PS03, PS04 用



純正品番：17896041  
(注文前に確認ください。)

## クランプ

品番 K79402



純正品番：17720087  
(注文前に確認ください。)

## クランプ取付ボルトセット

品番 K79403



## 農機補修用 Vベルト

**高強度心線マルチタイプ Vベルト**  
負荷変動が激しくても安定した運転が出来ます。

- ① 即時対応 純正パーツが直ぐ手に入らない。そんな時に即対応！
- ② 安心品質 国内大手三ツ星ベルト製、安心の高品質。
- ③ 互換性 メーカーで確認済みです。

## KUHN 社 ディスクモアー用 Vベルト

品番	適応型式	プーリーのリブ数	ベルトのリブ	純正品番
N3251	GMD16 / HFT16 / KY16	3	3 連	83101672 (3 本組)
N4251	GMD20 / HFT20 / KY20	4	4 連	83101670 (1 本)
N4289	GMD24 / HFT240 / KY24	4	4 連	83101791 (4 本組)
N4289	GMD28 / HFT280 / KY28	4	4 連	83101791 (4 本組)
N5298	HFT310	4	4 連	83101792 (4 本組)



※ 各品番は各型式一台分のベルトです。

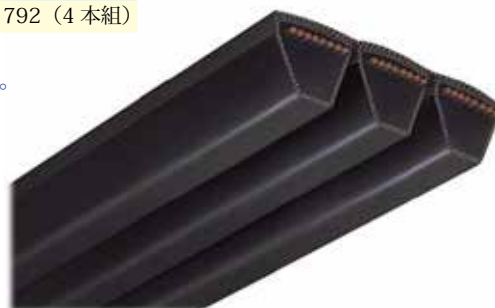

## VICON 社 ディスクモアー用 Vベルト

品番	適応型式	プーリーのリブ数	ベルトのリブ	純正品番
N32415	EX117	3	3 連	VN43301603 (1 本 / 1 リブ)
N42415	EX122	4	4 連	
N32415	EX124 (新)	3	3 連	
N42415	EX124 (旧)	4	4 連	



## 構造

