

リンチピン

リンチピン

Aタイプ インド製



G37 軸形状 



N39 軸形状 





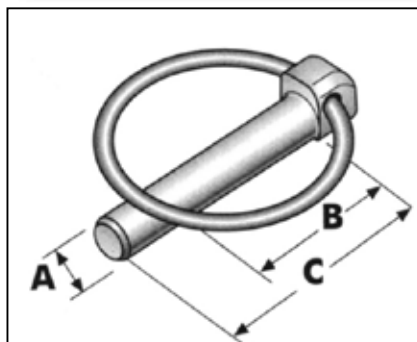





Bタイプ デンマーク製 / 韓国製





-100 :100 本単位出荷

-1000 :1000 本単位出荷

品番	Amm	Bmm	Cmm	適応穴サイズ	軸形状
G3545					
G3545-100	4.5	27	32	5mm	
G3545-1000					
B4541					
B4541-100	4.5	35	40	5mm	
B4541-1000					
G37					
G37-100	6	36	43	6.5mm	
G37-1000					
G38					
G38-100	8	37	44	8.5mm	
G38-1000					
G36					
G36-100	9	37	44	9.5mm	
G36-1000					
N39					
N39-100	10	42	51	10.5mm	
N39-1000					
G39					
G39-100	11	35	44	12mm	
G39-1000					
G40					
G40-100	11	39	50	12mm	
G40-1000					

※ 軸形状は基本的に細いものは強度を上げるために○、太いものは実用性のために□となります。

品番	Amm	Bmm	Cmm	適応穴サイズ	軸形状
G3545G					
G3545G-100	4.5	27	32	5mm	
G3545G-1000					
G37G					
G37G-100	6	34	41.5	6.5mm	
G37G-1000					
G38G					
G38G-100	8	35	45	8.5mm	
G38G-1000					
G36G					
G36G-100	9	34	45	9.5mm	
G36G-1000					
N39G					
N39G-100	10	42	51	10.5mm	
N39G-1000					
G2039	10	34	44	10.5mm	
G39G					
G39G-100	11	34	45	12mm	
G39G-1000					

※ 出荷される部品のメッキ処理は本カタログの写真と異なることがありますので予めご了承ください。



止め具(ピン)類

リンチピン

-100 100 本単位出荷
-1000 1000 本単位出荷

リンチピン (強カリングタイプ)

品番	Amm	Bmm	Cmm	適応穴サイズ
G40H	11	39	50	12mm
G40H-100				



軸形状



強カリングタイプ

リンチピン (ステンレス)

品番	Amm	Bmm	Cmm	適応穴サイズ
N37SUS	5.9	39	45	6.5mm
N39SUS	9.9	46	51	10.5mm



軸形状



材質 = SUS304

N39SUS

N37SUS

リンチピン (梨形リング / 強カタイプ) チェーン付

品番	Amm	Bmm	Cmm	適応穴サイズ
K33013	10.8	48	52	12mm
K33014	16.0	53	57	17mm

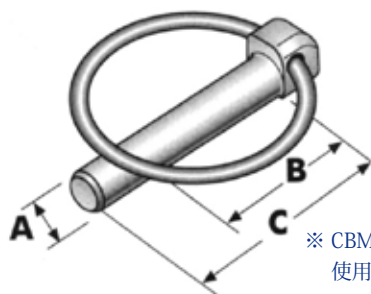

軸形状



※ CBM ローワーリンクコンバージョンキットに使用できます。



リンチピン (梨形リング / エコノミータイプ) チェーン付

インド製

品番	Amm	Bmm	Cmm	適応穴サイズ	摘要
B33013	11	48	52	12mm	CAT II 用
B33014	15	56	57	17mm	CAT III 用



リンチピン セーフティーキャッチ付 強カタイプ

リンチピンの最高級ブランド
セーフティーキャッチは特許!

RUBIG 社製



品番	φ d1	φ d2	l1	l2	b1	b2
G275	7.5	32	42	63	13.5	49
G295	9.5	32	45	66	14	49
G211	10.5	32	45	66	14	50
G212	11.5	32	45	66	14	50
G213	15.5	53	60	80	20	67.5

軸形状

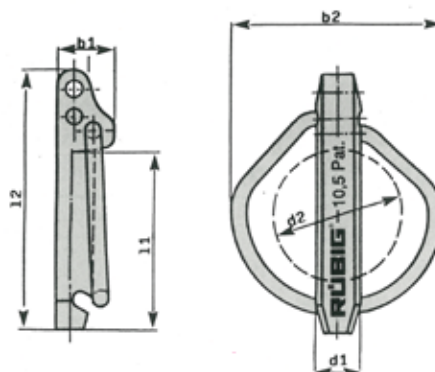

ドイツ製

☆ お探しのサイズがあれば、お知らせください。 取り寄せます。

※ 出荷される部品のメッキ処理は本カタログの写真と異なることがありますので予めご了承ください。

リンチピン / パイプピン / スプリングリンチピン



止め具(ピン)類

鎖付きリンチピン

品番	Amm	Bmm	Cmm	チェーン 長さ (mm)	付属品	軸形状
K146	6.0	37	44	250		DDO
K147	8.0	36.5	44	260	フック付	DDO
K148	11	36	44	260		DDO

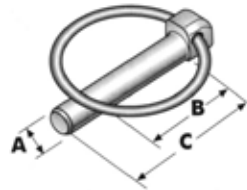

K146



K148

セフティータイプリンチピン

品番	規格	Amm	Bmm	Cmm
K4581	φ 11	11	44.5	47

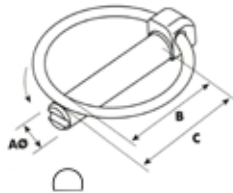

ビコンタイプ リンチピン

ビコンレーキ用

VICON: 990094887



品番	規格	Amm	Bmm	Cmm
K8460	φ 11 — VICON	11	60	70

スプリングリンチピン

品番	直径mm (A)	Bmm (対応軸径)
B85	8	36
B105	10.5	39

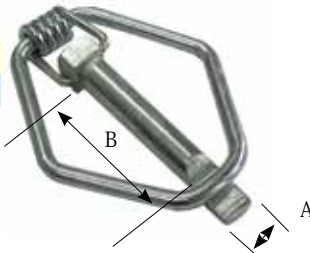

ラバーチェーン

品番	全長mm
M00250	240



リンチピンを
つないでおくのに便利

パイプピン

品番	Amm	φ Bmm	φ Cmm	タイプ
K12793	32	28	4.5	英国製
G2648G	41.5	36	6	韓国製
G2648G-100				
G2649G	45	40	8	韓国製
G2649G-100				
G2650G	60	55	10	韓国製
G2650G-100				

-100 :100 本単位出荷



G2648G (デンマーク製)

強力型パイプピン

品番	Amm	φ Bmm	φ Cmm
G215	66	55	15

RÜBIG

ドイツ製

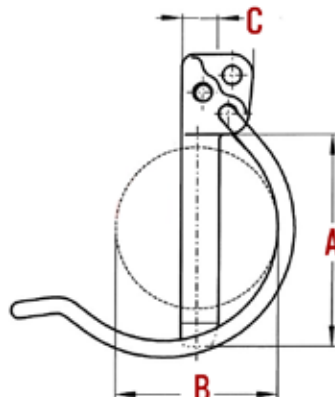

G215

※ 出荷される部品のメッキ処理は本カタログの写真と異なることがありますので予めご了承ください。

シャフトロックピン / スプリングピン / Rピン

シャフトロックピン

品番	Amm	Bmm	Cmm
K271	50	38	6
K266	57	38	8
K273	57	38	9.5
K272	89	54	11

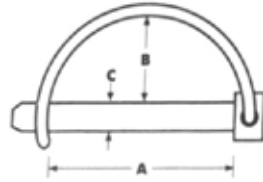

シャフトロックピン (角型)

品番	φ Amm	Bmm	Cmm	φ Dmm	Emm	Fmm
B657	6	67	57	12	6	2.5
B863	8	70	63	15	7	2.5
B9557	9.5	68	57	16	9.0	2.5

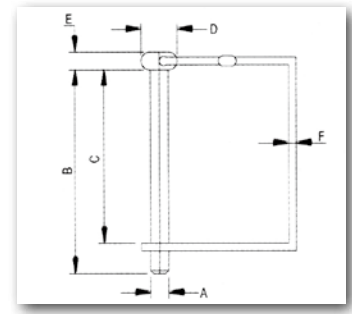

スプリングピン

品番	φ Amm	Bmm	Cmm	Dmm
B3C	3	60	20	35
B4C	4	100	33	55
B5C	5	90	31	42
B6C	6	100	30	50

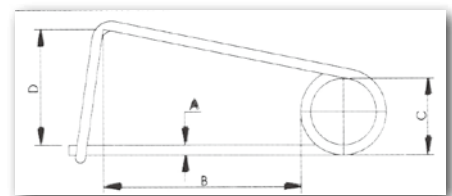

Rピン (単品)

品番	φ Amm	ピンサイズmm	タイプ
K7	1.25	3 ~ 6	A
K8	2.0	6 ~ 11	B
K8-100 (100本)			
K9	2.5	8 ~ 12	B
K9-100 (100本)			
K10	3.0	10 ~ 18	B
K10-100 (100本)			
G2641	3.5	11 ~ 20	B
G2641-100 (100本)			
K12A	4.0	12 ~ 22	A
K12A-100 (100本)			B
K12B			B
K12B-100 (100本)			B
N2642	4.5	20 ~ 25	B
N2642-100 (100本)			
G2642	4.5	14 ~ 20	B
K13	5.0	16 ~ 27	B
K13-100 (100本)			
K14	6.0	19 ~ 32	B
K15	7.0	25 ~ 38	B

NEW

品番	φ Amm	ピンサイズmm	タイプ
G8	2.0	6 ~ 11	A
G8-100 (100本)			
G9	2.5	8 ~ 12	A
G9-100 (100本)			
G10	3.0	10 ~ 18	A
G10-100 (100本)			

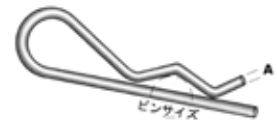
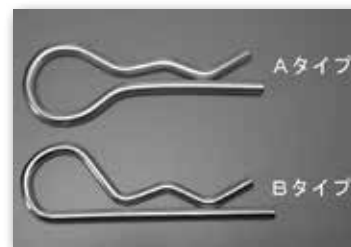

Rピン パッケージ

品番: K2250

寸法 φ mm	数量
2	2
2.5	4
3	5
4	10
5	2
6	2



※ A タイプの K12 は、在庫完売後、販売終了となります。

Rピン / ロールピン



止め具(ピン)類

Rピン (ステンレス製/単品)

品番	φ Amm	ピンサイズ mm	タイプ
K14972	2.0	6-11	A
K14973	2.5	8-12	A
K14974	3.0	10-18	A
K14975	4.0	12-22	B
K14976	5.0	16-27	B

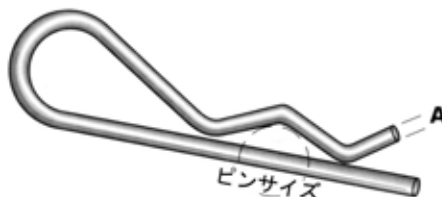

Rピン (ダブルコイルタイプ)

品番	φ Amm	ピンサイズmm
K50010	3	10 ~ 19
K50012	4	12 ~ 22
K50013	5	16 ~ 27
K50014	6	19 ~ 32
K50015	7	25 ~ 38



K50014

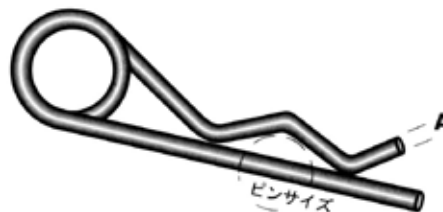

ロールピン (単品)

ミリ規格

品番	規格	品番	規格	品番	規格	品番	規格
K1202	3 × 40	K1215	6 × 40	K1230	8 × 70	K21266	12 × 50
N2621	3 × 50	K1217	6 × 50	K1231	8 × 80	K21257	12 × 60
N2622	3 × 60	K11619	6 × 60	K11629	8 × 100	K11481	12 × 70
K55132	3.5 × 40	K11712	6 × 70	K11630	9 × 50	K21259	12 × 80
K1209	4 × 20	K11620	6 × 80	K11631	9 × 60	K11482	12 × 90
K1210	4 × 30	K11623	7 × 50	K11633	9 × 80	K1243	12 × 100
K1211	4 × 40	K11624	7 × 60	K1233	10 × 50	K11484	13 × 60
K1224	4 × 50	K11625	7 × 70	K1234	10 × 60	K11486	13 × 80
K11614	4 × 60	K11626	7 × 80	K1235	10 × 65	K11488	13 × 100
K1203	5 × 30	K1227	8 × 40	K1236	10 × 70	K11490	14 × 70
K1204	5 × 40	K1207	8 × 50	K1237	10 × 80	K11492	14 × 90
K1221	5 × 50	K1228	8 × 55	K1239	10 × 100	K21263	16 × 100
K11615	5 × 60	K1229	8 × 60	K11478	11 × 80	K11290	18 × 100



ロールピン (単品)

インチ規格

品番	φ AxB	品番	規格
K1102	1/16"x1"	K1115	3/16"x3/4"
K1160	1/2"x1 1/2"	K1108	3/32" x 1"
K1161	1/2"x1 3/4"	K1145	3/8"x1 1/2"
K1162	1/2"x2"	K1146	3/8"x1 3/4"
K1126	1/4"x1"	K1147	3/8"x2"
K1129	1/4"x1 1/2"	K1150	3/8" x 3"
K1131	1/4"x1 3/4"	K1136	5/16"x1"
K1133	1/4"x2"	K1138	5/16"x1 1/2"
K1135	1/4 × 2" 1/2"	K1139	5/16"x1 3/4"
K1111	1/8"x1"	K1140	5/16"x2"
K1109	1/8"x5/8"		
K1117	3/16"x1"		
K1119	3/16"x1 1/2"		
K1121	3/16"x2"		

ロールピン パッケージ

品番 K2230

インチ及ミリサイズ混合、36本 24種類



ミリサイズ				インチサイズ			
規格	数量	規格	数量	規格	数量	規格	数量
3 × 22	1	6 × 32	1	1/16 × 1	2	1/4 × 2	1
3 × 40	1	8 × 55	1	5/64 × 1	2	1/4 × 2 1/2	2
4 × 30	1	8 × 80	1	3/32 × 1	2	5/16 × 3	2
4 × 50	1	10 × 65	1	1/8 × 1	2	3/8 × 3	2
5 × 40	1	10 × 80	1	3/16 × 1	2	7/16 × 3	2
5 × 50	1			3/16 × 2	2	1/2 × 3	2
				7/32 × 1 1/2	2		

ロールピン

ロールピン パッケージ

品番 **K1171**

インチ規格

(インチサイズ / 各 1 本 / 61 本入)



インチ/mm		インチ/mm		インチ/mm		インチ/mm		インチ/mm	
1/16 × 5/8	1.59 × 15.88	5/32 × 1	3.97 × 25.4	3/8 × 1"3/4	9.53 × 44.45	1/2 × 2"1/2	12.7 × 63.5	5/16 × 1"3/4	7.96 × 44.45
1/16 × 3/4	1.59 × 19.05	5/32 × 1"3/4	3.97 × 44.45	3/8 × 2	9.53 × 50.8	1/2 × 3	12.7 × 76.2	5/16 × 2	7.96 × 50.8
1/16 × 1	1.59 × 25.4	3/16 × 3/4	4.76 × 19.05	3/8 × 2"1/4	9.53 × 57.15	1/4 × 1	6.35 × 57.15	5/16 × 2"1/4	7.96 × 57.15
5/64 × 5/8	1.95 × 15.88	3/16 × 7/8	4.76 × 22.22	3/8 × 2"1/2	9.53 × 38.1	1/4 × 1"1/4	6.35 × 31.75	5/16 × 2"1/2	7.96 × 63.5
5/64 × 3/4	1.95 × 19.05	3/16 × 1	4.76 × 25.4	3/8 × 3	9.53 × 76.2	1/4 × 1"3/8	6.35 × 34.93	5/16 × 3	7.96 × 76.2
5/64 × 1	1.95 × 25.4	3/16 × 1"1/4	4.76 × 31.75	7/16 × 1"1/2	11.11 × 38.1	1/4 × 1"1/2	6.35 × 38.1		
3/32 × 5/8	2.38 × 15.88	3/16 × 1"1/2	4.76 × 38.1	7/16 × 1"3/4	11.11 × 44.45	1/4 × 1"5/8	6.35 × 41.28		
3/32 × 3/4	2.38 × 19.05	3/16 × 1"3/4	4.76 × 44.45	7/16 × 2	11.11 × 50.8	1/4 × 1"3/4	6.35 × 44.45		
3/32 × 1	2.38 × 25.4	3/16 × 2	4.76 × 50.8	7/16 × 2"1/2	11.11 × 63.5	1/4 × 2	6.35 × 50.8		
1/8 × 5/8	3.18 × 15.88	7/32 × 3/4	5.56 × 19.05	7/16 × 3	11.11 × 76.2	1/4 × 2"1/4	6.35 × 57.15		
1/8 × 3/4	3.18 × 19.05	7/32 × 1	5.56 × 25.4	1/2 × 1"1/2	12.7 × 38.1	1/4 × 2"1/2	6.35 × 63.5		
1/8 × 7/8	3.18 × 22.22	7/32 × 1"1/4	5.56 × 31.75	1/2 × 1"3/4	12.7 × 44.45	5/16 × 1	7.96 × 25.4		
1/8 × 1	3.18 × 25.4	7/32 × 1"1/2	5.56 × 38.1	1/2 × 2	12.7 × 50.8	5/16 × 1"1/4	7.96 × 31.75		
5/32 × 3/4	3.97 × 19.05	3/8 × 1"1/2	9.53 × 38.1	1/2 × 2"1/4	12.7 × 57.15	5/16 × 1"1/2	7.96 × 38.1		

ロールピン パッケージ

品番 **K1251**

パッケージ内容:

32 本 - ミリサイズ

3 × 40	4 × 50	5 × 50
6 × 50	8 × 50	8 × 80
10 × 80	10 × 100	各 4 本入



ロールピン セット

品番 **K2851**

ミリ規格



規格	数量
3 × 40mm	10
4 × 50mm	10
5 × 50mm	10
6 × 50mm	10
8 × 80mm	10
10 × 100mm	10

ロールピン セット

品番 **K6531**

主要 PTO ヨーク取付用

ミリ規格



φ Amm xBmm	数量
8x50	20
8x55	10
8x70	10
10x65	20
10x70	10
10x80	10
10x90	6
12x90	4

ロールピン セット

品番 **K2898**

ミリ規格



規格 φ mm	数量	規格 φ mm	数量
3x20	10	5x40	10
3x26	10	5x45	10
3x40	10	6x30	10
4x20	10	6x40	10
4x24	10	6x50	9
4x30	10	8x40	8
4x40	10	8x45	7
4x45	10	8x50	7
4x50	10	10x40	5
5x24	10	10x50	5
5x30	10		

ロールピン セット

品番 **K2897**

インチ規格



規格 φ inch	数量	規格 φ inch	数量
1/16x1	10	5/16x1	10
1/8x5/8	10	5/16x1"1/2	9
1/8x1	10	5/16x1"3/4	7
3/16x3/4	10	5/16x2	6
3/16x1	10	3/8x1"1/2	7
3/16x1"1/2	10	3/8x1"3/4	5
3/16x2	10	3/8x2	5
1/4x1	10	1/2x1"1/2	5
1/4x1"1/2	10	1/2x1"3/4	4
1/4x1"3/4	10	1/2x2	4
1/4x2	10		

スパイラルロールピン



止め具(ピン)類

スパイラルロールピン

ミリ 規格単品

単品番	φ Amm × Bmm				
K2771	4 × 24	K2779	6 × 50	K12134	12 × 60
K2772	4 × 30	K2780	8 × 40	K12135	12 × 80
K2773	4 × 40	K2781	8 × 50	K12136	12 × 90
K2774	5 × 24	K2782	8 × 70	K12137	12 × 100
K2775	5 × 30	K2783	10 × 50	K12139	14 × 90
K2776	5 × 50	K2784	10 × 60		
K2777	6 × 30	K2785	10 × 70		
K2778	6 × 36	K2786	10 × 80		



スパイラルロールピン セット

セット品番: K2787

ミリ 規格

規格	セット数量	規格	セット数量	規格	セット数量
4 × 24	10	6 × 30	10	10 × 50	5
4 × 30	10	6 × 36	10	10 × 60	5
4 × 40	10	6 × 50	10	10 × 70	5
5 × 24	10	8 × 40	7	10 × 80	5
5 × 30	10	8 × 50	5		
5 × 50	10	8 × 70	5		



スパイラルロールピン

インチ 規格単品

単品番	φ A" × B"				
K2788	1/8 × 1	K2794	5/16 × 1"1/2	K2800	7/16 × 1"3/4
K2789	3/16 × 1	K2795	5/16 × 2	K2803	1/2 × 2
K2790	3/16 × 1"3/4	K2796	5/16 × 2"3/4	K2804	1/2 × 3"1/4
K2791	1/4 × 1	K2797	3/8 × 1"1/2		
K2792	1/4 × 1"1/2	K2798	3/8 × 2		
K2793	1/4 × 2	K2799	3/8 × 3		



スパイラルロールピン セット

セット品番 K2805

インチ 規格

規格	セット数量	規格	セット数量	規格	セット数量
1/8 × 1	10	5/16 × 1"1/2	9	7/16 × 1"3/4	5
3/16 × 1	10	5/16 × 2	6	1/2 × 2	4
3/16 × 1"3/4	10	5/16 × 2"3/4	5	1/2 × 3"1/4	4
1/4 × 1	10	3/8 × 1"1/2	7		
1/4 × 1"1/2	10	3/8 × 2	5		
1/4 × 2	10	3/8 × 3	5		



<参考知識>

ロールピン組み合わせ

強度を高めたい場合の組み合わせです。

外ピン φ mm	内ピン φ mm	耐荷重 kg
6	4	4,600
8	5	7,200
10	6	12,390
12	7	18,200
13	8	21,200
16	10	30,762
18	11	39,600

ミリ 規格

サークリップ

サークリップ 単品

軸用

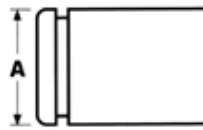

穴用

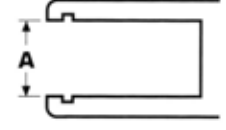

軸用サークリップ

品番	A φmm	厚さ(mm)
K55069	10	1
K2870	11	1
K2871	12	1
K2872	14	1
K55071	15	1
K2873	16	1
K2874	18	1.2
K2875	19	1.2
K55073	20	1.2
K2876	21	1.2
K2877	22	1.2
K2878	24	1.2
K2879	25	1.2
K2880	27	1.2
K2881	29	1.5
K2882	30	1.5
K2883	32	1.5
K2884	33	1.5
K2885	35	1.5
K2886	36	1.75

穴用サークリップ

品番	A φmm	厚さ(mm)
K2813	11	1
K2814	12	1
K2815	14	1
K2816	16	1
K2817	18	1
K2818	19	1
K2819	21	1
K2820	22	1
K2821	24	1.2
K2822	25	1.2
K55100	26	1.2
K2823	27	1.2
K2824	29	1.2
K2825	30	1.2
K2826	32	1.2
K2827	33	1.2
K2828	35	1.5
K2829	36	1.5
K2830	38	1.5
K2831	40	1.75

サークリップ パッケージ

品番 K4576

軸用



サイズmm, 各2個入り
12,16,19,22,25,
29,32,35,38,41,
44,48,51

サークリップ パッケージ

品番 K4577

穴用



サイズmm, 各2個入り
12,16,19,22,25,
29,32,35,38,41,
44,48,51

サークリップ セット

品番 K68048

軸用

各20個		各10個		各5個	
Inch	mm	Inch	mm	Inch	mm
7/16"	11	1"1/16"	27		
1/2"	12	1"1/8"	29		
9/16"	14	1"3/16"	30	1"11/16"	43
5/8"	16	1"1/4"	32	1"3/4"	44
11/16"	18	1"5/16"	33	1"13/16"	46
3/4"	19	1"3/8"	35	1"7/8"	48
13/16"	21	1"7/16"	36	1"15/16"	49
7/8"	22	1"1/2"	38	2"	51
15/16"	24	1"9/16"	40		
1"	25	1"5/8"	41		

サークリップ セット

品番 K68047

穴用



サークリップ セット

品番 K68056

軸用 & 穴用

各20個		各10個		各5個	
Inch	mm	Inch	mm	Inch	mm
1/2"	12	1"1/8"	29		
5/8"	16	1"1/4"	32	1"3/4"	44
3/4"	19	1"3/8"	35	1"7/8"	48
7/8"	22	1"1/2"	38	2"	51
1"	25	1"5/8"	41		

※ 各サイズ、軸用と穴用がセットになっています。

割ピン / ユニバーサルリンクピン

割ピン

出荷単位は 10 本です。



品番	N2601-10	N2603-10	N2604-10	N2607-10	N2609-10	N2610-10	N2612-10
φ A × B	2 × 50	2.5 × 50	3 × 50	3.5 × 50	4 × 50	4.5 × 50	5 × 50
	N2613-10	K1509-10					
	6 × 50	8 × 63					



ステンレス製 割ピン

品番	N2704-10	N2709-10	N2712-10
φ A × B	3 × 50	4 × 50	5 × 50

(単位 :mm)

割ピン パッケージ

品番 **K2220** 7 種類

規格	mm表示	数量	規格	mm表示	数量
1/16" × 1"1/2	2 × 40mm	10	3/16" × 2"	5 × 50mm	6
3/32" × 1"1/2	2.5 × 40mm	8	1/4" × 3"	6.3 × 75mm	4
1/8" × 1"1/2	3.2 × 40mm	10	5/16" × 3"	8 × 75mm	4
5/32" × 1"1/2	4 × 40mm	8			



割ピン セット (ケース入)

品番 **K1515** 13 種類

規格	mm表示	数量	規格	mm表示	数量
3/32" × 3/4"	2.5 × 20mm	50	3/16" × 1"1/2	5 × 40mm	60
3/32" × 1"	2.5 × 25mm	50	3/16" × 2"	5 × 50mm	60
3/32" × 1"1/2	2.5 × 40mm	20	1/4" × 1"1/2	6.3 × 40mm	30
1/8" × 1"	3.2 × 25mm	50	1/4" × 2"	6.3 × 50mm	30
1/8" × 1"1/4	3.2 × 32mm	50	5/16" × 2"	8 × 50mm	20
1/8" × 1"1/2	3.2 × 40mm	50	5/16" × 2"1/2	8 × 63mm	20
5/32" × 1"1/2	4 × 40mm	20			



割ピン セット

品番 **K2995** 9 種類

ミリ 規格 ケース入



規格	mm表示	数量
1/16" × 1"1/2	2 × 40mm	50
3/32" × 1"	2.5 × 25mm	50
3/32" × 1/2"	2.5 × 40mm	50
1/8" × 1"	3.2 × 25mm	50
1/8" × 1"1/2	3.2 × 40mm	50
3/16" × 2"	5 × 50mm	20
1/4" × 2"	6.3 × 50mm	10
1/4" × 3"	6.3 × 75mm	5
5/16" × 3"	8 × 75mm	5



ユニバーサルリンクピン

品番	Amm	Bmm	Cmm
K369	19	76	124

※ R ピン品番 **K12**

φ 4.0mm別売

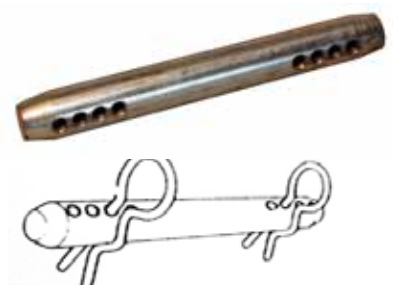
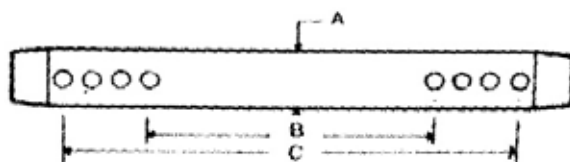

止め具(ピン)類

クレビスピン

クレビスピン 単品

ミリサイズ

単品番	φ A(mm)	φ B(mm)	C(mm)	φ D(mm)	E(mm)
K19785	4	6	25.42	1.25	22.5
K19786	5	8	25.42	1.85	22.5
K19787	6	9	25.42	1.85	22.5
K19788	7	11	28.42	2.25	24.5
K19789	8	12	28.42	2.25	24.5
K19790	9	13	35.50	2.25	30.5
K19791	10	14	40.50	3.50	35.5



クレビスピン 単品

インチサイズ

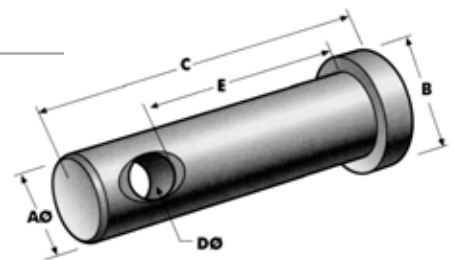

単品番	φ A(/mm)	φ B(/mm)	C(/mm)	φ D(/mm)	E(/mm)					
K1440	1/4"	6.35	3/8"	9.53	1"5/16	33.34	3/32"	2.5	1"1/32	26.19
K1469	5/16"	7.94	7/16"	11.11	1"1/4	31.75	1/8"	3.2	29/32"	23.02
K1441	5/16"	7.94	7/16"	11.11	1"9/16	39.69	3/32"	2.6	1"9/32	32.54
K1468	3/8"	9.53	1/2"	12.7	1"7/16	36.51	1/8"	2.9	1"3/32	27.78
K1442	3/8"	9.53	1/2"	12.7	1"7/8	47.6	1/8"	3.1	1"17/32	38.89
K1448	7/16"	11.11	9/16"	14.29	1"11/16	42.86	1/8"	2.8	1"5/16	33.34
K1443	7/16"	11.11	9/16"	14.29	2"1/8	53.98	1/8"	3.5	1"25/32	45.24
K1790	1/2"	12.7	5/8"	15.88	1"7/16	36.51	1"1/64"	4.4	15/16"	22.23
K1444	1/2"	12.7	5/8"	15.88	2"3/8	60.33	1/8"	3.5	2"1/32	51.59
K1445	1/2"	12.7	5/8"	15.88	2"5/8	66.68	1/8"	3.5	2"9/32	57.94
K1446	3/4"	19.05	7/8"	24.3	4"1/2	103	3/16"	4.9	3"3/8	85.73

(実寸)

クレビスピン セット (ケース入)

品番 K3425

インチサイズ

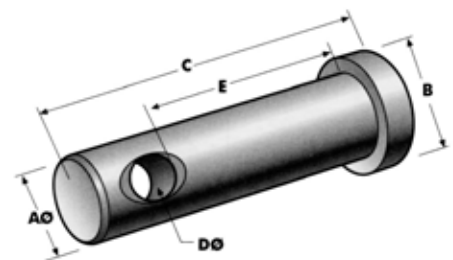

φ A(/mm)	φ B(/mm)	C(/mm)	φ D(/mm)	E(/mm)	数量					
1/4"	6.35	3/8"	9.53	1"5/16	33.34	3/32"	2.38	1"1/32	26.19	10
5/16"	7.94	7/16"	11.11	1"1/4	31.75	1/8"	2.9	29/32"	23.02	10
5/16"	7.94	7/16"	11.11	1"9/16	39.69	3/32"	2.38	1"9/32	32.54	10
3/8"	9.52	1/2"	12.7	1"7/16	36.51	1/8"	2.9	1"3/32	27.78	10
3/8"	9.52	1/2"	12.7	1"7/8	47.6	1/8"	2.9	1"17/32	38.89	10
7/16"	11.12	9/16"	14.29	1"11/16	42.86	1/8"	2.9	1"5/16	33.34	10
7/16"	11.12	9/16"	14.29	2"1/8	53.98	1/8"	2.9	1"25/32	45.24	10
1/2"	12.25	5/8"	15.88	2"3/8	60.33	1/8"	2.9	2"1/32	51.59	10